



Каталог
МЯГКОЙ МЕБЕЛИ

ЧАСТЬ II

2022

СОДЕРЖАНИЕ

	Виено (том II)	80		Доминго (том II)	70	
	Јатаиса (том II)	4		Донат (том I)	182	
	Кауа, Кауа 1 (том II)	170		Дориан (том I)	170	
А	Азалия (том II)	138		Драйв (том I)	166	
	Аляска-2 (том II)	180		Дрифт (том II)	72	
	Амазонка (том II)	148	Е Ж И	Ева (том I)	58	
	Амарока, стул (том II)	172		Жанетта 2020 (том II)	176	
	Андарак (том II)	168		Изабель 2, Изабель 2 Royal (том I)	142	
	Антарес (том II)	137		Икар (том II)	153	
	Арнот (том II)	143		Империял-2021 (том I)	38	
	Арон (том II)	149		Инфинити (том II)	34	
	Астон (том II)	144		Ирис 1 (том I)	42	
	Багира (том I)	66		Ирис 1, банкетка (том II)	174	
Байрон (том I)	146	Йорк, Йорк Royal (том I)		118		
Бали (том I)	160	Йорк, банкетка (том II)		175		
Барселона (том I)	90	Й К	Калифорния (том I)	184		
Барселона 2 (том I)	88		Канон 1 (том II)	112		
Баттерфляй (том II)	40		Катах (том II)	152		
Бежа (том II)	56		Консул -2020 (том I)	148		
Бергамо (том II)	110		Корк (том II)	52		
Бетта (том II)	128		Корлеоне (том I)	34		
Болеро (том I)	178		Корса (том II)	66		
Бонда, кресло (том II)	172		Кредо (том I)	16		
Бони (том II)	133		Кредо, банкетка (том II)	174		
Боттичелли (том I)	18		Крок, кресло (том II)	172		
Боттичелли, банкетка (том II)	174	Л	Куба (том II)	100		
Бродвей (том I)	190		Кубус (том II)	24		
Бриз 1, 1М (том II)	162		Лаваль (том II)	154		
Бриз 1, 2М (том II)	163		Лайт (том I)	180		
Бруклин (том I)	64		Латина, Латина Royal (том I)	30		
Бул (том II)	114		Ливана (том II)	132		
Бэк 1 (том II)	130		Лион (том I)	48		
Бэк 2 (том II)	131		Лира, кресло (том II)	171		
В	Вагнер (том II)		48	Лорд (том II)	167	
	Вальтер (том II)		46	Лотос (том II)	140	
	Веймар (том II)	74	Лотта (том II)	124		
	Вестерн (том II)	18	Лофти (том II)	120		
	Вилия 1 (том II)	158	Луиджи (том I)	14		
	Витория (том II)	155	Люксор (том I)	130		
	Г	Гамма (том II)	129	М	Магнат (том I)	154
		Гранада-2 (том II)	182		Мадейра (том II)	106
	Д	Грация (том I)	12		Мадейра, кресло (том II)	173
		Дакар 1 (том II)	96		Мадлен, Мадлен Royal (том I)	20
Дакар 1, кресло (том II)		171	Мадлен, банкетка (том II)		177	
Дамиан (том II)		146	Малибу (том II)		12	
Дана 1 (том II)		161	Манчестер 1 (том I)		114	
Дельта (том I)		140				

СОДЕРЖАНИЕ

	Мариша (том II)	160	Т	Скош, кресло (том II)	173								
	Марк (том I)	174		Спринт (том II)	90								
	Марсел (том II)	166		У Ф Х	Тайлер (том II)	147							
	Матео (том II)	102			Тенхе (том II)	82							
	Матисс (том II)	28			Тибет (том I)	156							
	Мелисса (том II)	84			Уно (том I)	56							
	Мили (том II)	142			Ц Ч	Фландрия (том I)	46						
	Милтон (том I)	54				Хиллари (том II)	44						
	Милорд, кресло (том II)	173				Хэппи (том II)	118						
	Мираж, банкетка (том II)	175				Цезарь (том I)	24						
	Мирано (том I)	74	Чара (том II)			169							
	Миро, кресло (том II)	171	Чара, кресло (том II)			172							
	Мишель (том I)	110	Чара, стул (том II)	173									
	Молина (том II)	156	Чарли 1 (том II)	78									
Н	Никки (том II)	151	Честер (том II)	122									
	Николетта 1 (том I)	8	Честерфилд (том I)	70									
	Николетта 2 (том I)	10	Ш	Шопен (том II)	58								
	Николь, Николь Royal (том I)	40		Шали (том II)	184								
	Николь, кресло (том II)	170		Э	Эллада 2020 (том II)	178							
	Нельсон (том I)	188			Эльф 1 (том II)	141							
	Нова (том II)	150			Энди (том II)	116							
	Норман (том II)	54			Я	Явар (том II)	135						
	Нью-Йорк (том II)	6				Схемы	188						
	Оливер (том I)	164				П	Крашение декоративных элементов из массива древесины	200					
Омега (том I)	136	Р						Модули декоративных подушек	202				
Омега, банкетка (том II)	175								С	Шнуры	202		
Осирис (том II)	60		Кисти, бахрома								203		
Орегон (том II)	139										Условные обозначения модулей	204	
Оскар, кресло и банкетка (том II)	171			Условные обозначения								205	
Осорно (том II)	94												
Палац, кресло (том II)	170												
Патч (том II)	157												
Пино-1 (том II)	165												
Персей (том II)	136												
Питсбург (том I)	122												
Плаза (том I)	126												
Платон (том II)	134												
Рафаэль 1 (том I)	4												
Рафаэль 2 (том I)	6												
Редфорд (том I)	94												
Редфорд, банкетка (том II)	175												
Рейн 1 (том II)	64												
Ричмонд (том I)	104												
Роберто (том I)	192												
Ронни (том II)	145												
Рубин 1 (том II)	159												
Симон (том II)	164												
Сити (том II)	186												

JAMAICA



560, 21 гр., 03+10+90+13+19

Нью-Йорк



308+30185+30188, 20 гр. 3ML.6MR

Нью-Йорк



263+30179+30183, 18 гр. 2ML.6MR

НЬЮ-Йорк



83+30263+693, 19 гр. 3М

МАЛИБУ



737+209, 20 гр. 03+30M+8M+03

МАЛИБУ



31210+31204, 22 гр. 30M+8M+90+10+03+03

МАЛИБУ



31211+31201, 22гр. 30М+90+10+03+03

ВЕСТЕРН



739, 20 р. 8R.20M.5AL

ВЕСТЕРН



30161, 20 гр. 2ML.8MR

ВЕСТЕРН



502, 22 гр. 2ML.5AR

КУБУС



31200, 22 гр. 3M

КУБУС

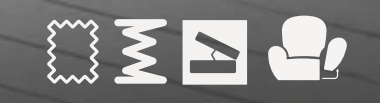

МАТИСС



31289+425, 19 гр. 6ML.20M.90.1R

МАТИСС



МАТИСС



BECKER VANITY FAIR



580+582, 20 рр. 1L.20M.6MR

ИНФИНИТИ



421, 23 гр., 3М+12

ИНФИНИТИ



560, 21 гр., 3ML.8MR

ИНФИНИТИ



973, 18 гр. 2ML.6MR

БАТТЕРФЛЯЙ



696+711, 21 гр. 3М

БАТТЕРФЛЯЙ



735+694, 20 гр. 2ML.6R

ХИЛЛАРИ



239+233, 19 гр. 2ML.6MR

ВАЛЬТЕР



556, 21 гр. 3М+12

ВАННЕР



228, 18 гр. 3М

BAHNER



306, 19 гр. 3MR.6ML



НОРМАН

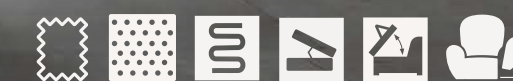

30175, 20 гр. 2ML.6MR

ДЕЖА



225, 18 гр. 3М

МОПЕН



31292, 19 гр. 2MR.6L

ОСИРИС



256+260, 18 гр. 3М+12

ОСИРИС



РЕЙН 1

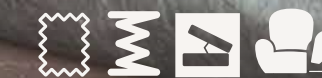

82+30340, 19 гр. 3ML.5MR

KOPCA



81, 19 гр. 3L.8R

KOPCA



237, 19 гр. 2ML.6MR

ДОМИНГО



582+580, 20 гр. 2ML.6R

ДРИФТ



437+30161, 19 гр. 2MR.8ML

ВЕЙМАР



703+703+712, 21 гр. 3ML.6MR

ВЕЙМАР



224+212+224, 18 гр. 3MR.1ML



ШАРЛИ 1



188+583, 18 гр. 2ML.6MR

BUENO



556+557, 21 гр. 2ML.6R

МЕЛХЕ



187+582, 18 гр. 2ML.6R

МЕЛИССА



31587+31583, 20 гр. 3М+12

МЕЛИССА



МЕЛИССА



984+986, 19 гр. 2ML.6MR

СПРИНТ



1018+1018+31595, 18 гр. 3М

СПРИНТ



908[0]+653+908[0], 21 гр. 2ML.6MR

O COPHO

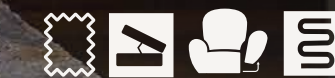

31295+31294, 19 гр. 3М



DAKAR 1



30163+606, 20 гр. 25M

DAKAP 1



578+592, 20 гр. 2ML.8MR

КУБА



251+31116(0), 20 гр. 2ML6MR

MATEO



652, 19 гр. 3M

MATEO



943, 18 гр. 2ML.6MR

МАДЕЙРА

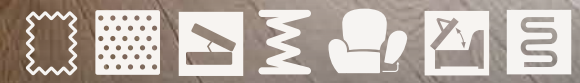

303+596+596(0), 19 гр. 2ML.6MR

МАДЕЙРА



438+923+924, 19 гр. 3М

DEPTAMO



КАНОН 1



30800+30800(0), 19 гр. E-2 3M+12

БУЛ



ІНДИ



ХЭППИ



Aston 17, 19 гр. Бук 3М+12

ЛОФТИ



NEVER
REGRET
SOMETHING
THAT ONCE
MADE YOU
SMILE



Salv5 +B rego93, 19 гр. 3M

NECTER

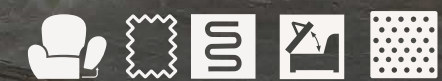

560, 21 гр. 3M

NOTTA



aston2 + aston3, 19 гр. 03+6ML25M8MR+03

NOTTA



XX-552, 19 гр. 03+8MR25ML+03



BETTA



1012, 18 гр. 3М



TAMMA



1004, 18 гр. 3М



БЭК-1



186, 18 гр. В-4 3М



БЭК-2



800(0), 19 гр. Внг 3М



ЛИВАНА



30173, 20 гр. 3М



БОНИ



1005+1016+31596, 18 гр. 3М



ПЛАТОН



30168, 20 гр. 22



АВАР



Infiniti7, 19 гр. 3M



ТЕРСЕЙ



506, 19 гр. 3М



АНТАРЕС



300+216, 19 гр. 3М



АЗАЛИЯ

1017+499+30179, 19 гр. 3М



ОРЕГОН

30167, 20 гр. 3М





АТОС



990+978+31596, 19 гр. 3М



ЭЛЬФ 1



972+973, 18 гр. 2М



Мили



965+631, 19 гр. 3М



APHOT



565, 21 гр. 3М



АСТОН



31293, 19 гр. 3М



РОННИ



307+306, 19 гр. 3М



ДАМИАН

30260+215, 19 гр. 3М



ШАЙЛЕР

30175, 20 гр. 3М





АМАЗОНКА



510,19 гр. 3М



АРОН



439,19 гр. 3М



НОВА



254+257, 18 гр. 3М



НИККИ



81+81, 19 гр. 3М



KATAX



Aston15, 19 rp. 3M



2/KAP



83, 19 rp. 3M



ЛАВАЛЬ



942, 18 гр. 3М



ВИТОРИЯ



261+253, 18 гр. 3М



МОЛИНА



191, 18 гр. 3М



СТАТЧ



498+501/502, 22 гр. 3М



Вилія 1



31577+30038, 20 гр. 3М



Рубин 1



1019+930, 18 гр. 3М



МАРИША

1006+30808, 18 гр. 3М



ДАНА 1

82, 19 гр. 90ПТ





БРИЗ 1



699+699, 21гр. 1М



БРИЗ 1



1006+1006, 18 гр. 2М



СИМОН



499,22 гр. 22



ТИНО-1



573,20 гр. 22 + стул

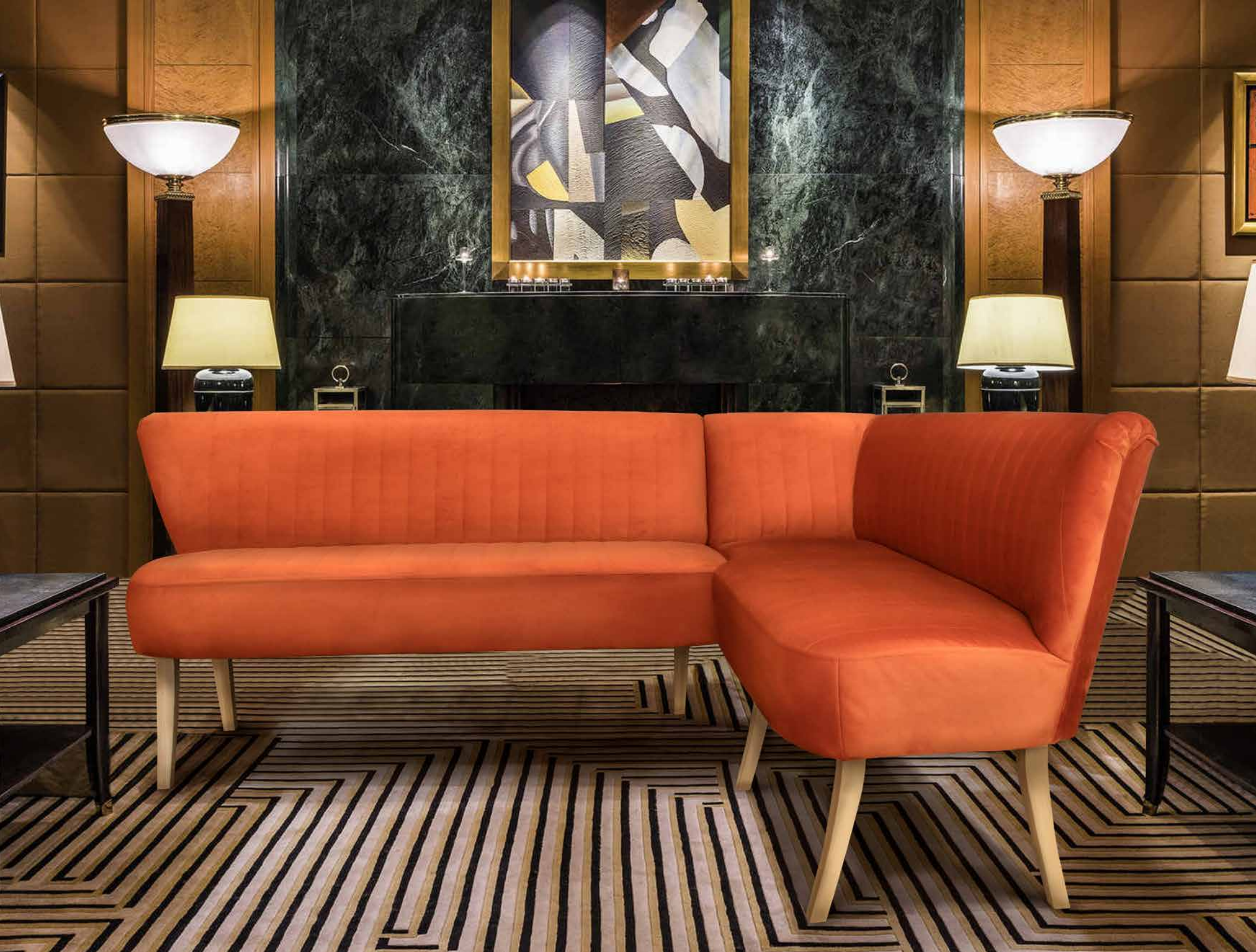

МАРСЕА



30161, 20 гр. 3L.2R



АОРД



30174, 20 гр. 22



АНДАРАК

Salv9+Salv15, 19 гр. 3М



МАРА

87, 19 гр. 22





Палац



Тобаго14, 19 гр.
Внг



Николь



608+30114, 24 гр.



Лира



565, 21 гр.



Оскар



428, 23 гр. 12+18



Кауа



30163, 20 гр.,
рустикаль (В-4)



Кауа 1



30170, 20 гр.,
Внг



Миро



1018, 18 гр.



Дакар 1



247, 20 гр.



Бонда



Tobago17, 19 гр. 12



Крок



Salv15+Brego40, 19 гр. 12



Чара



Aston 6, 19 гр. стул



Мадейра



31289, 19 гр.



Амарока



Salv9, 19 гр. стул



Чара



87, 19 гр.



Милорд



30174, 20 гр.





Скош



261, 18 гр.



Кредо   31115+31115(0)+31116+31117, 23 гр.



Боттичелли  31609, 25 гр.



Редфорд    2069, 120 гр.



Йорк    2005, 120 гр.



Мадлен   610+850+613+559, 24 гр.



Ирис 1   31292+30211, 20 гр.



Омега    3340, 120 гр.



Мираж  30161, 20 гр.

МАХЕТТА 2020



ЗЛАДА 2020



АЛЯСКА-2



Aston 18, 19 гр. 1800

Подушки и футзона в комплект не входят

ТРАНАДА-2



Col06, 18 гр. 1800

Подушки и футзона в комплект не входят

LINN



СИТИ



Bueno



Механизм трансформации «Тик-так».
Сиденья секций рамочной конструкции из п/м лиственных и хвойных пород.
Мягкий элемент пружина тип «змейка» + ППУ. Бельевой ящик в секции 2MR/L/.
Боковины съемные на зацепах. Опоры из полимерных материалов.
Подушки приспинные наполнение SOFT

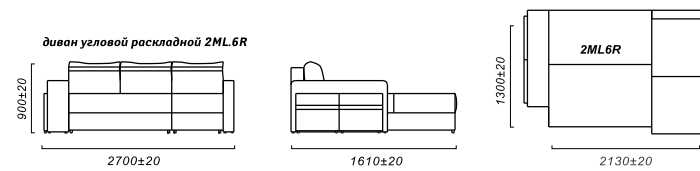

Jamaica



Наполнитель сиденья: высокоэластичный ППУ, наполнитель «Софт+», пружина типа «змейка»
Наполнитель спинки: эластичный ППУ, наполнитель Софт+

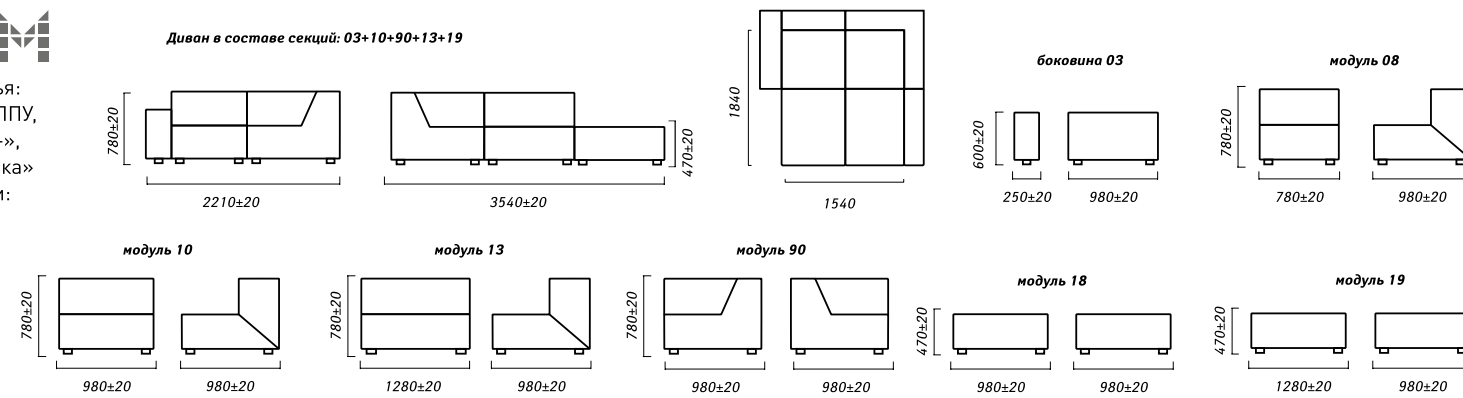

Азалия



Наполнитель – на основе двухконусных пружин, эластичный ППУ.
Наличие емкости для постельных принадлежностей.
Подлокотники на боковине твердые из МДФ, цвет - венге, лесной орех.
Расстрочка на сидении и боковинах.
Боковины съемные.
Механизм трансформации «Еврокнижка».

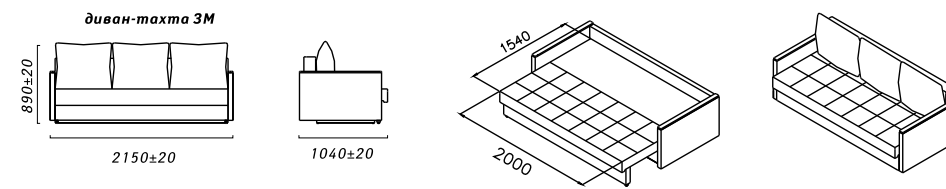

Амазонка



Сиденье и спинка – на основе пружины типа «змейка» + пружинного блока типа «боннель».
Мягкий элемент сиденья выполнен из высокоэластичного ППУ.
Механизм трансформации: «Тик-так»

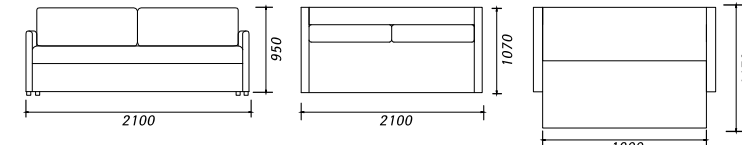

Андарак



Сиденье и спинка – блок двухконусных пружин («Bonel») + эластичный ППУ.
Наполнение топпера – синтепух.
Механизм трансформации – позволяет устанавливать спинку как в горизонтальном положении (лежа), так и в двух наклонных положениях относительно сиденья (полусидя, положение «Релакс» и сидя).

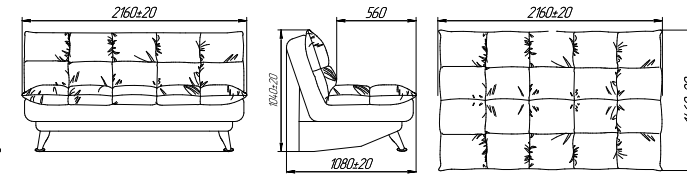

Антарес



Механизм трансформации: «Клик-кляк»
Цвет пленки декоративных элементов: венге или лесной орех

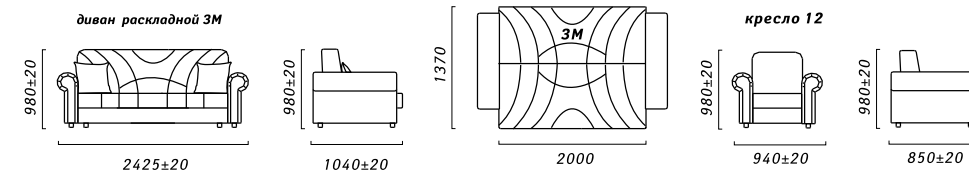

Арон



Механизм трансформации: «Книжка».
Наполнитель сиденья и спинки: Эластичный пенополиуретан+ пружинный блок «Боннель».
Опоры: пластиковые.
Боковины: съемные.

Наличие короба для постельных принадлежностей объемом 220 л.
Наличие пиковки втяжками на спинке и сиденье.
В комплект входят 2 декоративные подушки (430x430 мм).

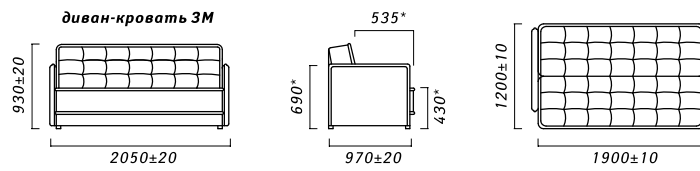

Арнот



Механизм трансформации «Тик-так»
Наполнитель сиденья и спинки: пружинный блок «Bonel»+пружина тип «змейка»+ высокоэластичный ППУ. Подушки приставные –высокоэластичный ППУ.
Опоры из массива древесины. Крашение «лак».

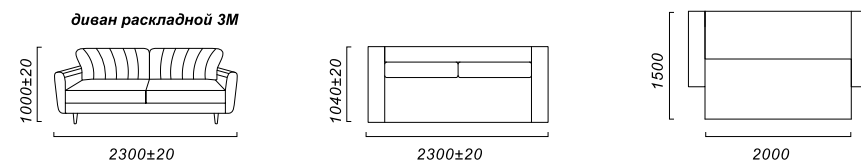

Астон



Механизм трансформации: «Тик-так».
Наполнитель сиденья и спинки: пружинный блок «Bonnel», высокоэластичный ППУ, пружина «змейка». Наполнитель подушек спинки: эластичный ППУ. Боковины: съемные. Опоры: из массива древесины.
Подушки спинки съемные. Наличие емкости для постельных принадлежностей (под сиденьем).
Наличие декоративной вертикальнй отстрочки на сидении и приспинных подушках. Комбинируется в одной ткани.

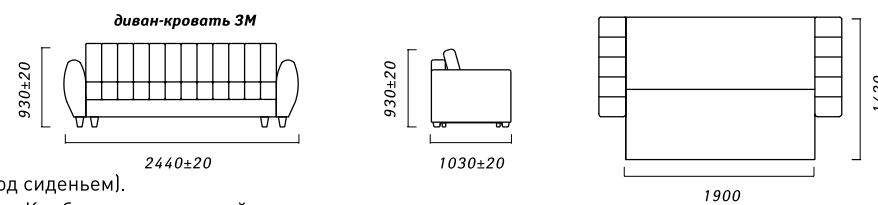

Бежа



Наполнитель спинки и сидения: пружинный блок типа Bonnell.
Подушки в комплекте есть. Механизм трансформации: тик-так

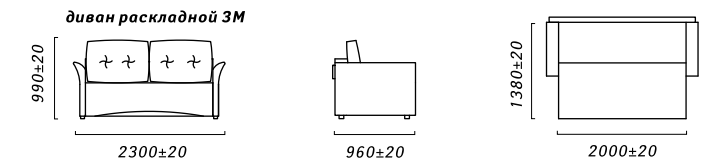

Баттерфляй



Наполнитель сиденья и спинки: пружинный блок «Bonnel»
Наполнитель подушек декоративных: СОФТ+
Механизм трансформации: Тик-Так

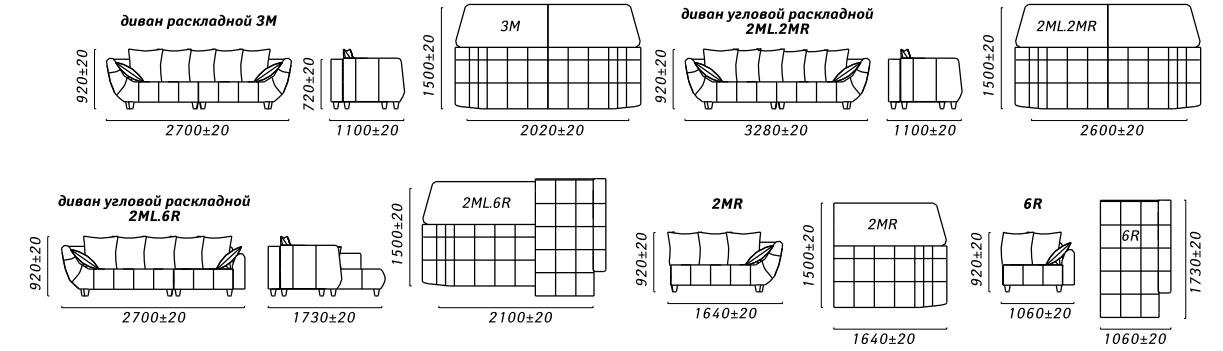

Бергамо



Наполнитель – на основе двухконусных пружин, эластичный ППУ.
Наличие емкости для постельных принадлежностей.
Механизм трансформации «Книжка».

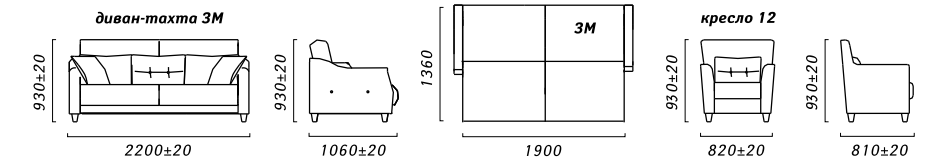

Бетта



Наполнитель спинки эластичный пенополиуретан; синтепон; пружинный блок
Наполнитель сиденья эластичный пенополиуретан; синтепон; пружинный блок
Материал ножек пластик; металл.
Механизм трансформации: тик-так

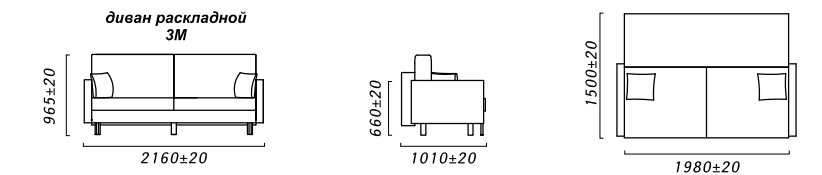

Бони



Сиденье и спинка – на основе пружины типа «змейка» + пружинного блока типа «боннель».
Механизм трансформации: «Тик-так»

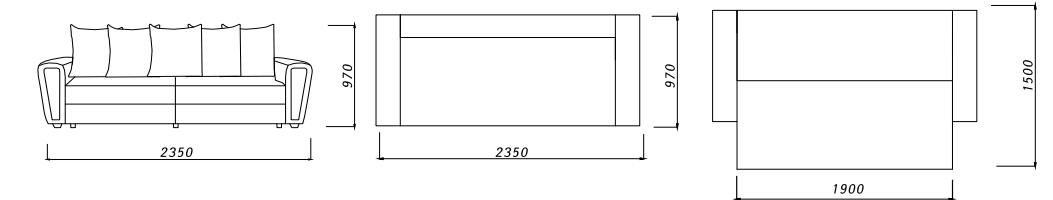

Бриз 1



Наполнитель – эластичный пенополиуретан.
Наличие емкости для постельных принадлежностей.
Механизм трансформации «Вперед раскладной».

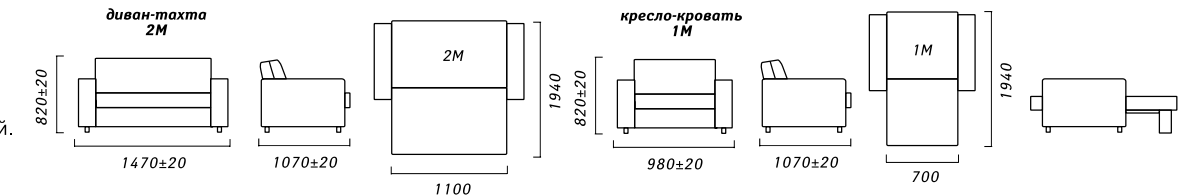

Бэк 1



Механизм трансформации: «Книжка»

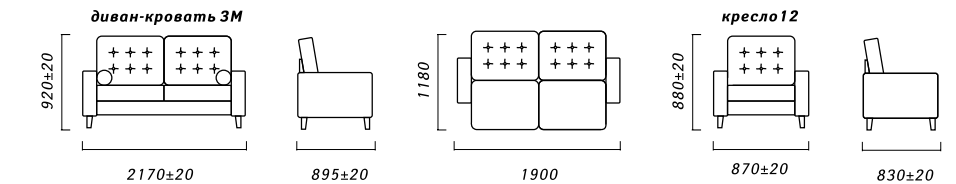

Бэк 2



Механизм трансформации: «Книжка»

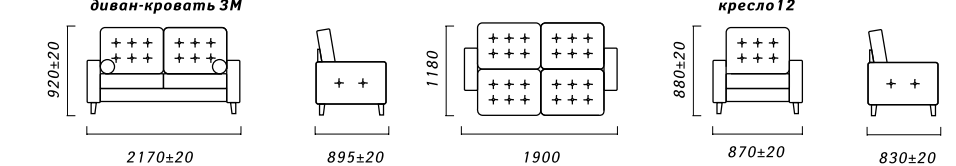

Бул



Наполнитель сиденья и спинки: гнуктоклеенные латы + эластичный пенополиуретан.
Варианты крашения декоративных элементов: Венге (Внг), Бук натуральный (БН).
Наличие короба для хранения постельных принадлежностей объемом 230 л. (под сиденьем).
Спинка механизма фиксируется в положениях: «диван», «кровать», «релакс».
В комплект диван-кровати 3М входят 6 приспинных подушек [2 подушки размером 500x500 мм, 2 подушки размером 630x530 мм с кантом и пуговицей, 2 подушки размером 400x400 с пуговицей]. Механизм трансформации: «Клик-кляк». Боковины: несъемные.
Опоры: Деревянные (ВНГ) . Высота опор: 160 мм. Комбинируется в 3-х тканях. Наличие канта на боковинах и передней панели.

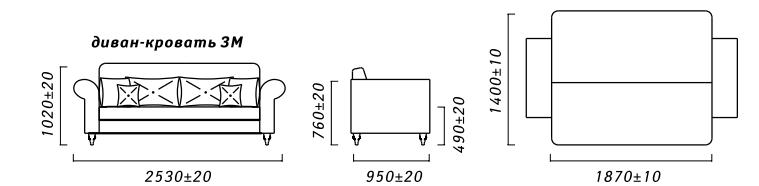

Вагнер



Наполнитель сидения: пружина «змейка», высокоэластичный ППУ.
 Наполнитель спинки и приспинных подушек: эластичный ППУ.
 Комплектация: модульная.
 Механизм трансформации: Тик-так.
 Подушки спинки перемещаются вверх для увеличения глубины сидения и высоты спинки.

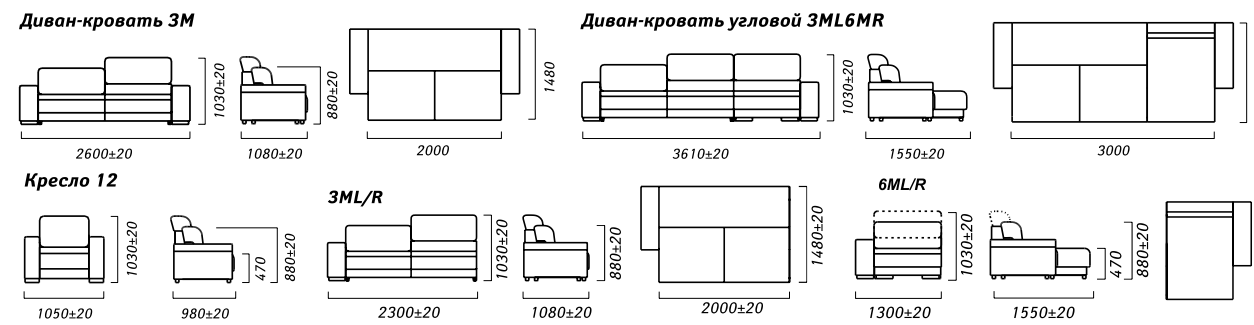

Вальтер



Механизм трансформации: «Тик-Так» (с углом наклона сидения).
 Наполнитель сидения и спинки: пружина «змейка», эластичный ППУ.
 Наполнитель подушек спинки: эластичный ППУ.
 Боковины: съемные. Опоры: массив древесины. Цвет опор – металл.
 Наличие горизонтальных втяжек на приспинных подушках.
 Наличие емкости для постельных принадлежностей (под сиденьем).
 Подушки спинки: съемные.
 Приспинные подушки обладают ортопедическим эффектом и обеспечивают правильное положение позвоночника. Комбинируется в 1 ткани.

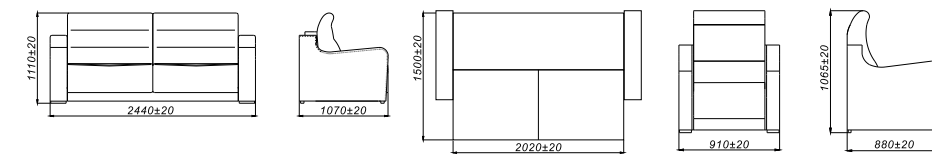

Вестерн



Наполнитель сидения, подлокотников и подголовников: эластичный ППУ.
 Наполнитель спинки: СОФТ +.
 Механизм трансформации Дельфин - состоит из дополнительного мягкого элемента и выкатной тележки, связанных между собой рычажным механизмом подъема. Преимущества: прочный и надежный механизм; создается ровное и просторное спальное место.

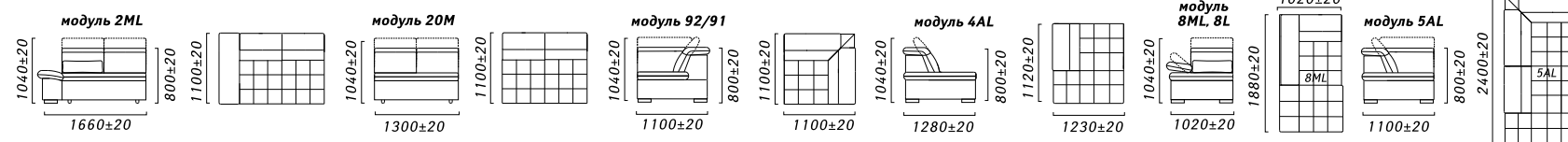
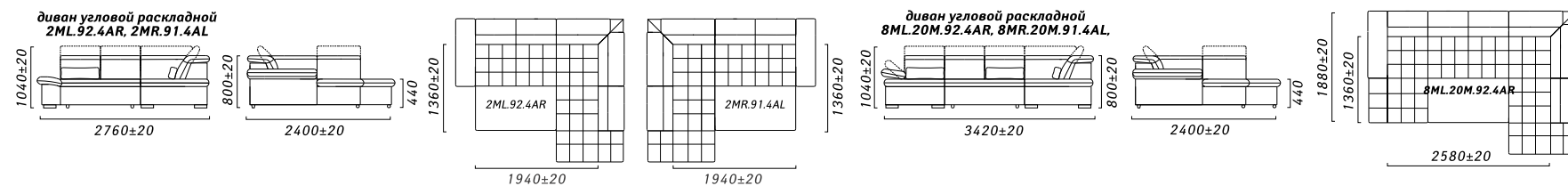
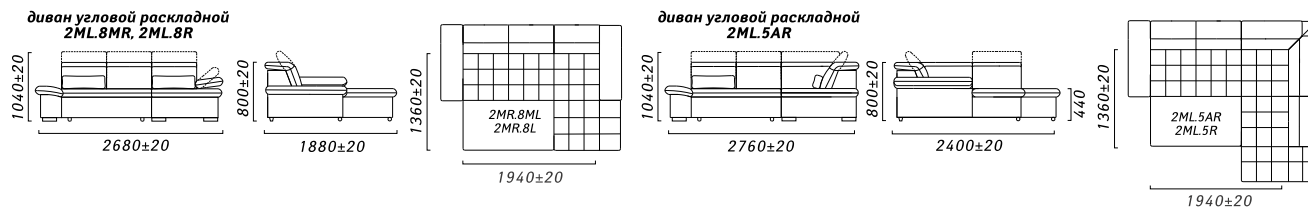
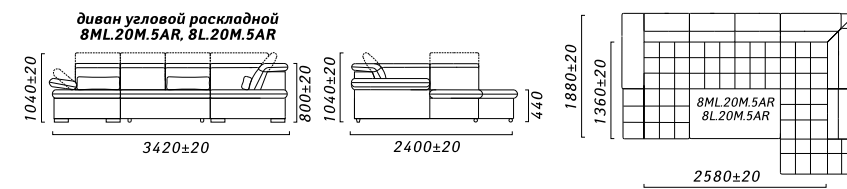

Веймар



Наполнитель – на основе двухконусных пружин, эластичный ППУ.
 Наличие емкости для постельных принадлежностей.
 Угол универсальный. Боковины съемные.
 Механизм трансформации «Еврокнижка».

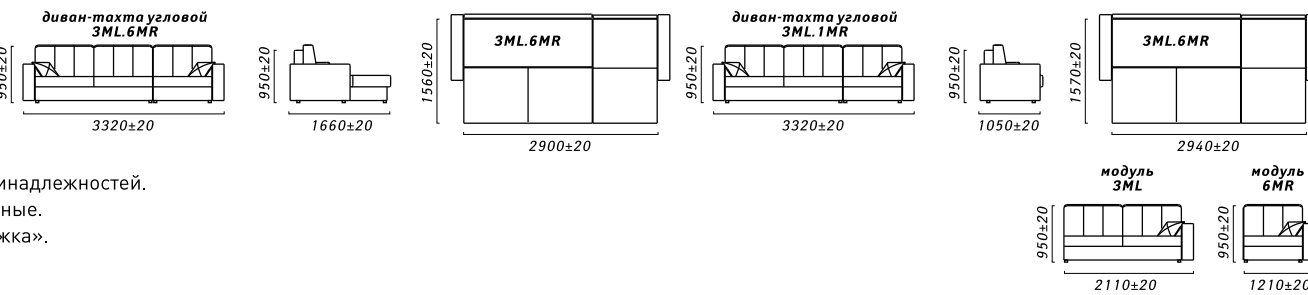

Вилия 1



Наполнитель – на основе двухконусных пружин, эластичный ППУ.
 Наличие емкости для постельных принадлежностей.
 Механизм трансформации «Еврокнижка».

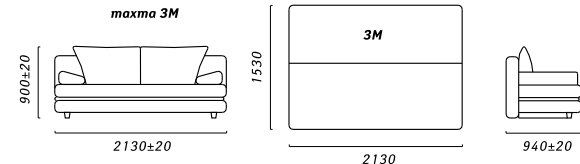

Витория



Наполнитель – на основе двухконусных пружин, эластичный ППУ. Опоры из массива древесины (цвет лесной орех, венге). Наличие емкости для постельных принадлежностей. Механизм трансформации «Еврокнижка».

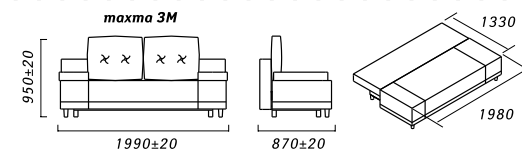

Гамма



Наполнитель спинки эластичный пенополиуретан; синтепон; пружинный блок
 Наполнитель сидения эластичный пенополиуретан; синтепон; пружинный блок
 Материал ножек пластик; металл
 Механизм трансформации: тик-так

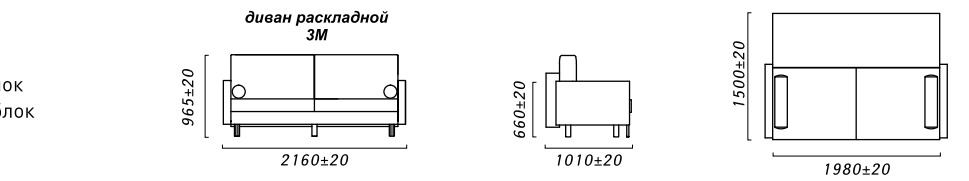

Дакар 1



Наполнение сидение и спинки пружинный блок «Бонель», пружина тип «змейка» + высокоэластичный ППУ.
 Наполнение приспинных подушек- эластичный ППУ
 Опоры из массива древесины.

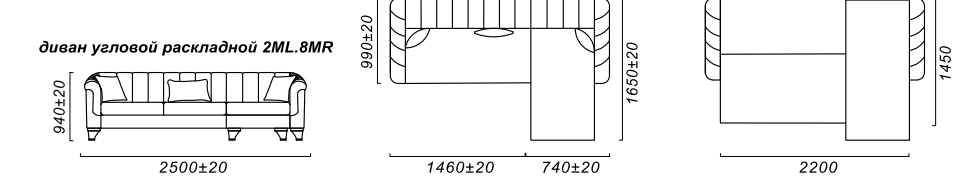

Дамиан



Механизм трансформации: «Книжка».
 Наполнитель сиденья и спинки: Эластичный пенополиуретан+ пружинный блок «Боннель».
 Опоры: пластиковые. Боковины: съемные.

Наличие коробка для постельных принадлежностей объемом 220 л.
 Наличие пикетки втяжками на спинке, сиденье и боковинах.

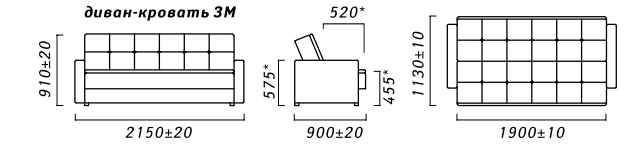

Дана 1



Механизм трансформации: «Подъемный»

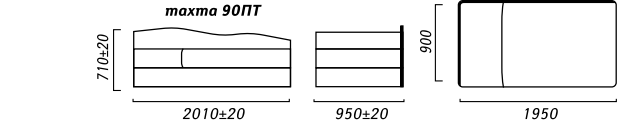

Доминго



Механизм трансформации: «Тик-так».
 Наполнитель сидения и спинки: эластичный ППУ, пружина «змейка».
 Наполнитель подушек спинки: «Софт». Боковины: съемные.
 Наличие емкости для постельных принадлежностей в модуле 2ML/R. Опоры: полимерные, хромированные. Подушки спинки съемные (3 шт., размер 580x580мм).
 Наличие декоративной вставок из обивки №1 на боковинах. Комбинируется в двух тканях.

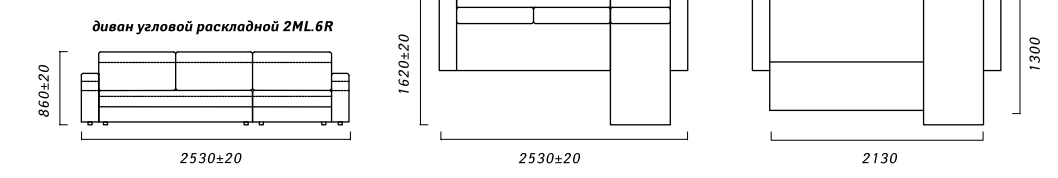

Дрифт



Диван угловой раскладной 2MR.6ML, состоящий из 2-х секций. Спинка дивана на мягком эластичном основании + слой ППУ. Сидения секций рамочной конструкции из п/м лиственных и хвойных пород. Мягкий элемент пружина тип «змейка» + высокоэластичный ППУ. Бельевой ящик в секции 8ML, «атоманке». Размер ящика 1300*625*210, V - 170 л.
 Механизм трансформации «Дельфин».

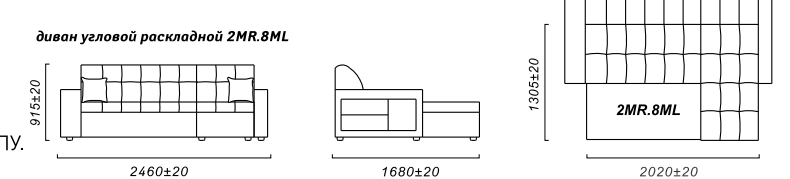

Икар



Механизм трансформации: «Клик-кляк с подъемными подлокотниками»

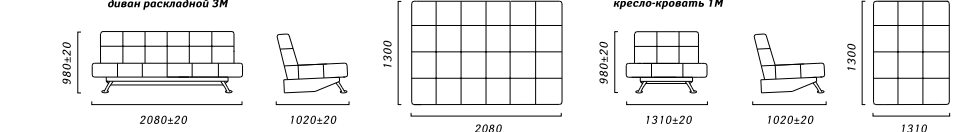

Инфинити



Механизм трансформации: Тик-так
 Наполнитель приспинных подушек: эластичный ППУ
 Наполнитель сидения и спинки: пружинный блок типа «Боннель»

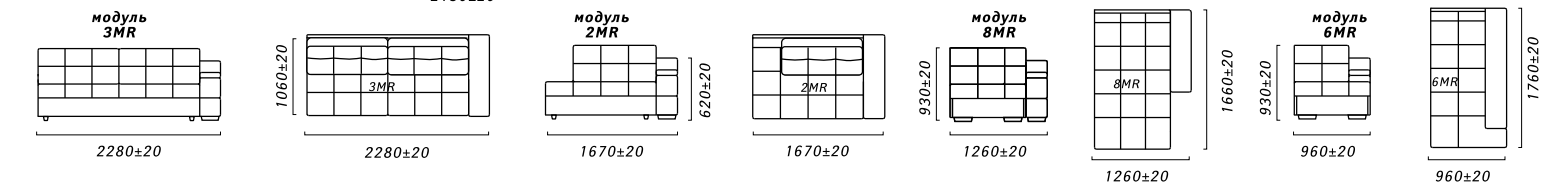
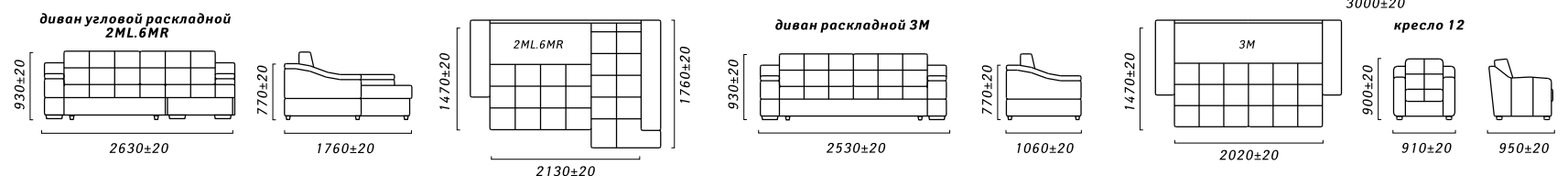
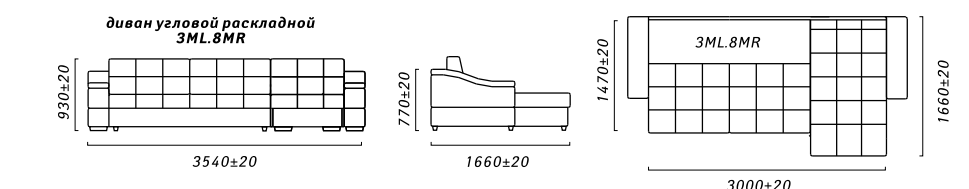

Канон-1



Механизм трансформации: «Книжка»

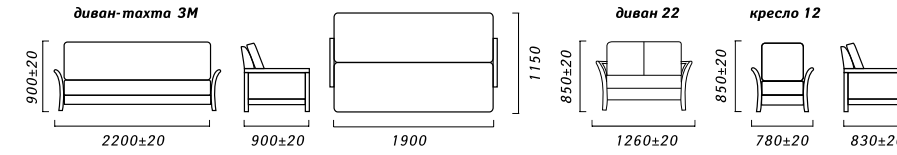

Катах



Механизм трансформации: «Книжка». Наполнитель сиденья и спинки: эластичный пенополиуретан + наполнитель Soft+. Опоры: пластиковые (100 мм).

Наличие короба для постельных принадлежностей объемом 165 л. Наличие пиковки втяжками на спинке и сиденье.

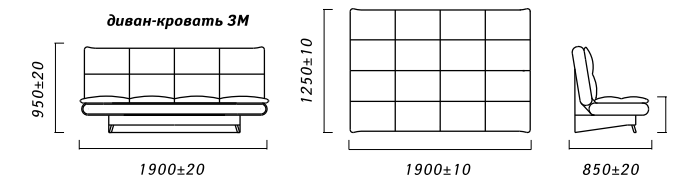

Корк



Наполнитель спинки высокоэластичный пенополиуретан. Наполнитель сиденья высокоэластичный пенополиуретан. Подушки в комплекте есть. Механизм трансформации: тик-так.

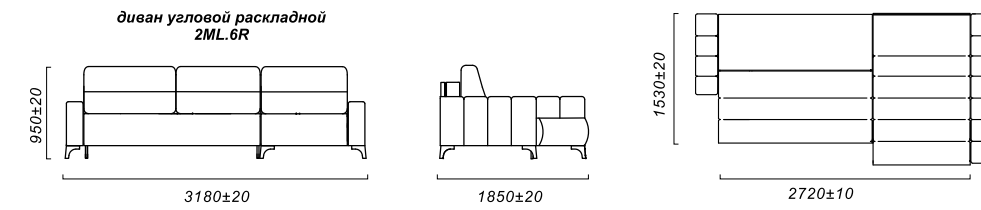

Корса



Механизм трансформации «Дельфин».

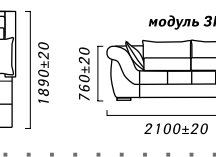
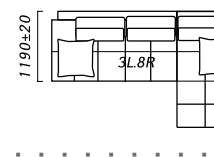
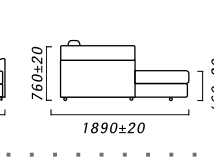
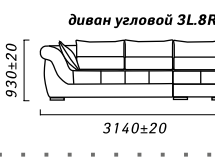
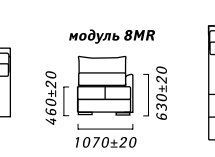
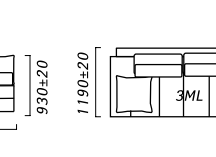
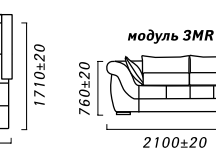
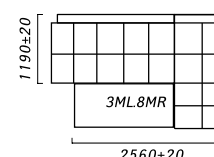
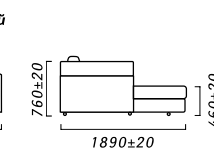
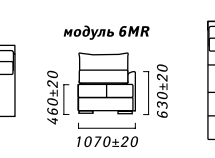
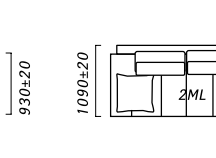
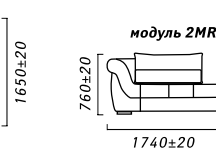
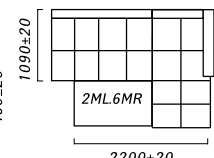
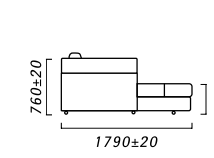
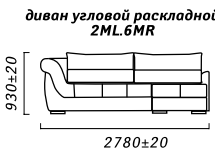

Кубус



Наполнитель сиденья и спинки: пружинный блок «Bonnel». Наполнитель прispинных и декоративных подушек: СОFT+. Механизм трансформации: Тик-так.

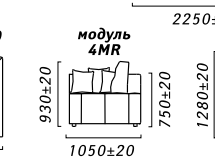
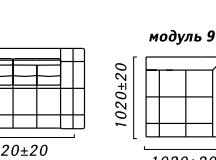
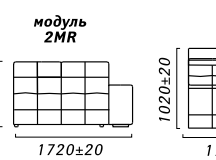
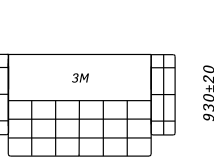
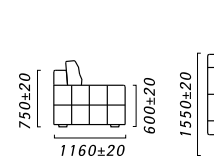
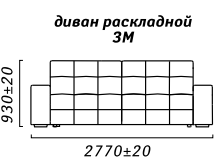
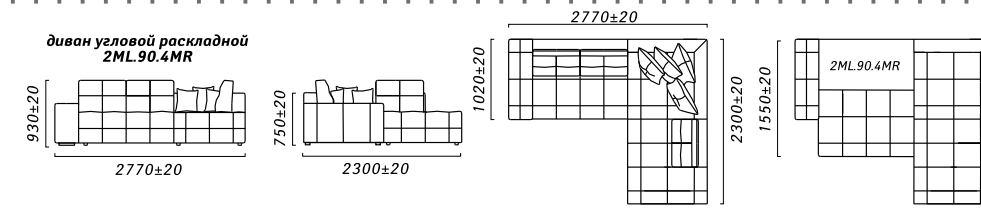

Куба



Наполнитель спинки эластичный пенополиуретан. Наполнитель сиденья эластичный пенополиуретан. Материал ножек пластик. Подушки в комплекте есть. Механизм трансформации: тик-так.

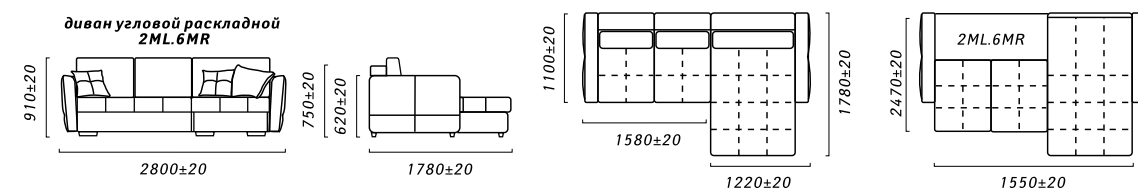

Лаваль



Наполнитель – на основе двухконусных пружин, эластичный ППУ. Опоры из массива древесины (цвет лесной орех, венге). Наличие емкости для постельных принадлежностей. Механизм трансформации «Еврокнижка».

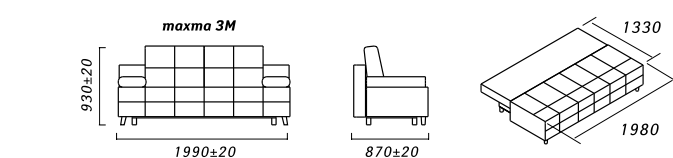

Ливана



Сиденье и спинка – на основе пружины типа «змейка» + пружинного блока типа «боннель». Подушки приставные - мягкие элементы переменного сечения, высокоэластичный ППУ. Боковины – коробчатой конструкции с мягкими не съемными подлокотниками, выполненными из ППУ. Механизм трансформации: «Тик-так».

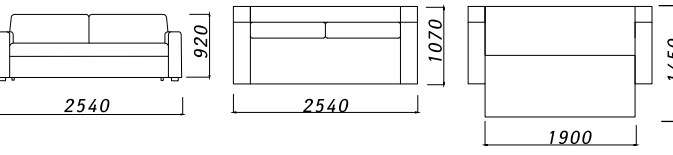

Лорд



Каркас – используются фанера клееная, плита ДСтП, брусковые заготовки из цельной древесины сосны. Сиденье – на основе пружина тип «змейка» + ППУ. Спинка – облицована слоем ППУ. Опоры – точеные из массива древесины в крашении только «Черный».

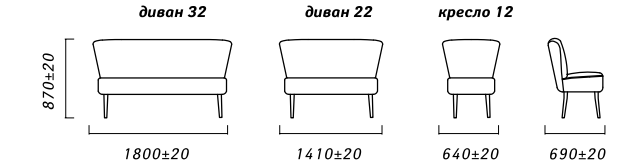

Лотос



Механизм трансформации: «Тик-так». Наполнитель сиденья и спинки: пружинный блок «Bonnel», высокоэластичный ППУ, пружина «змейка». Наполнитель подушек спинки: «Софт». Боковины: съемные. Наличие емкости для постельных принадлежностей (под сиденьем). Опоры: полимерные. Подушки спинки съемные (2 шт.). Комбинируется в трех тканях.

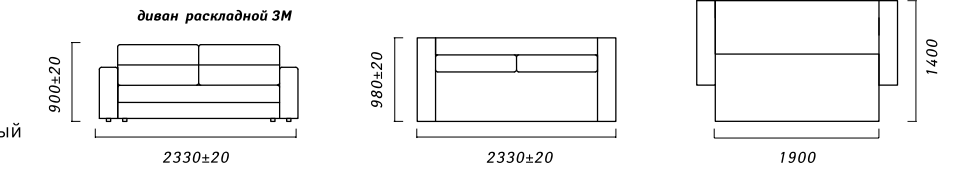

Лотта



Каркас – используются фанера клееная, плита ДСтП, брусковые заготовки из цельной древесины сосны. Сиденье – ППУ + наполнитель «синтепух». Спинка – облицована слоем ППУ. Опоры – точеные из массива древесины в крашении только «Черный».

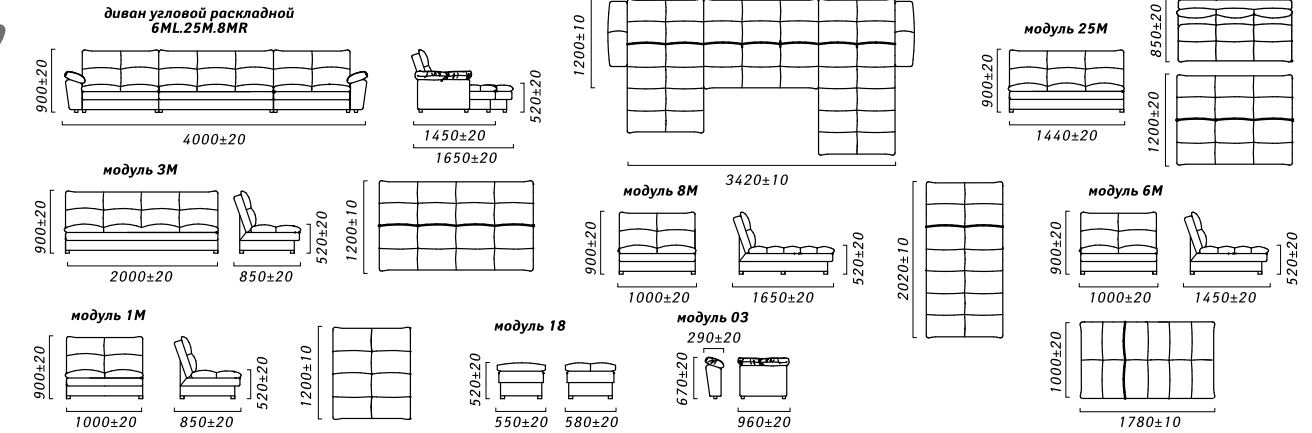

Лофти



Наполнитель спинки высокоэластичный ППУ. Наполнитель сиденья высокоэластичный ППУ; пружина «змейка». Материал изготовления каркаса ДСП; фанера; ДВП; металлическая рамка. Материал ножек пластик. Механизм трансформации: книжка.

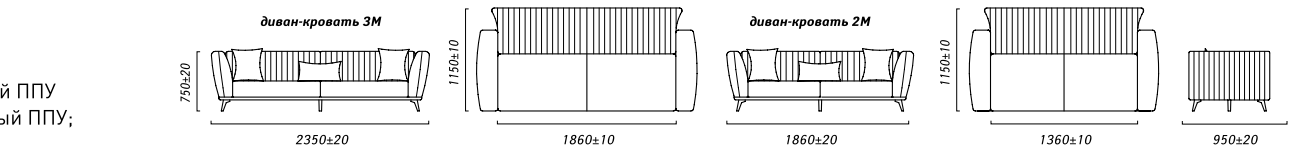

Мадейра



Механизм трансформации «Тик-так». Боковины дивана съемные на защелках. Подлокотники мягкие. Опоры из массива древесины. Сиденья и спинка секций рамочной конструкции из п/м лиственных и хвойных пород. Мягкий элемент пружина тип «змейка» + пружинный блок тип «Боннель» + высокоэластичный ППУ. Подушки прispинные 5 шт. размером 580*580. Наполнение Soft. Бельевой ящик в секции 2МL (1380*620*210) V – 180 л, в секции 8МL, «атоманке» (1360*660*210) V – 188 л.

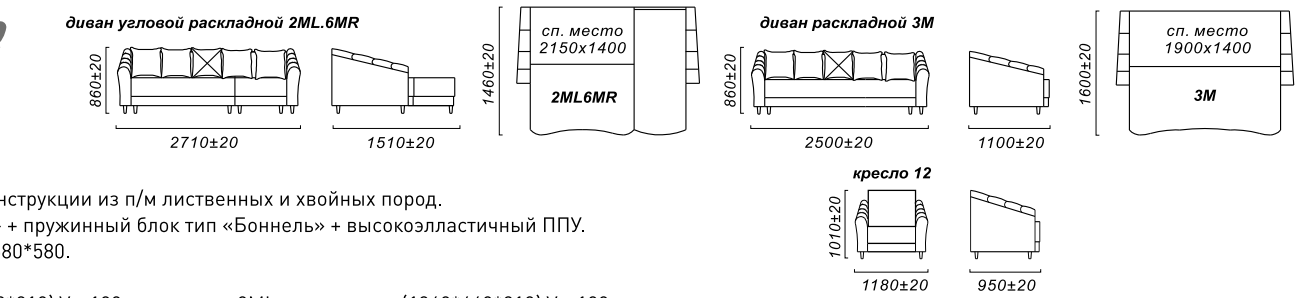

Малибу



Наполнитель сиденья и спинки: эластичный ППУ. Механизм трансформации: Пума. Модульная комплектация. Универсальный угол.

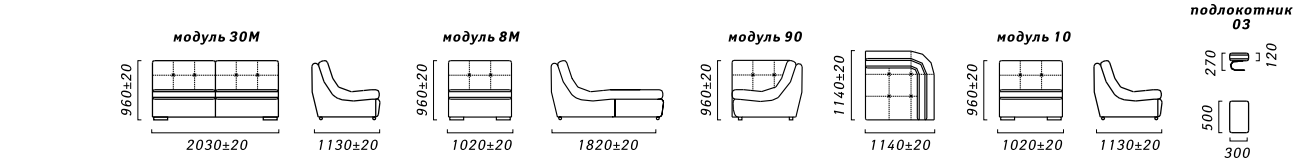
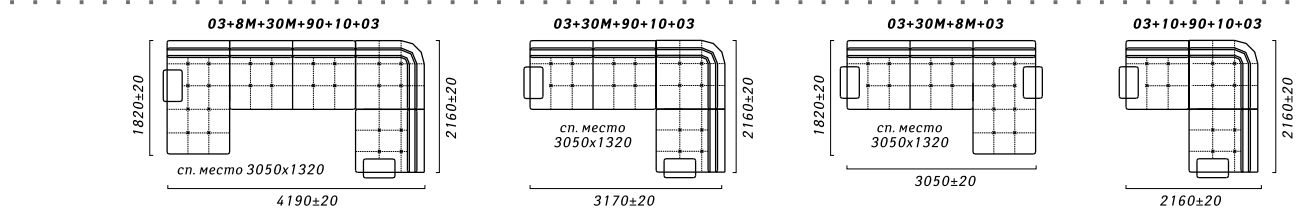

Мариша



Наполнитель – на основе двухконусных пружин, эластичный ППУ. Наличие емкости для постельных принадлежностей. Механизм трансформации «Еврокнижка».

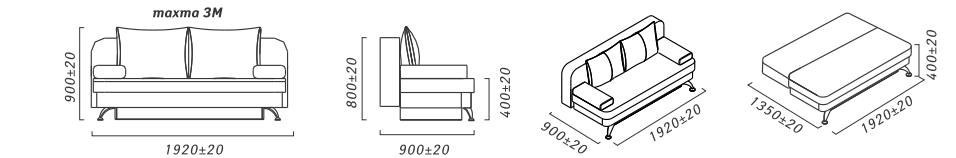

Марсел



Каркас – используются фанера клееная, плита ДСП, брусковые заготовки из цельной древесины сосны. Сиденье – на основе пружина тип «змейка» + ППУ. Спинка – облицована слоем ППУ. Опоры – точение из массива древесины. Основное крашение WOTAN (дуб беленый), возможные «Черный» и «Лак».

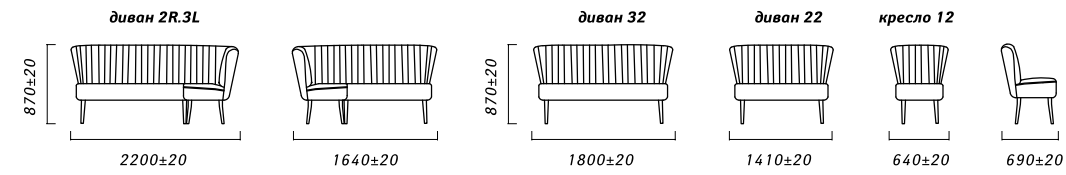

Матисс



Наполнитель сидения и спинки: пружинный блок «Вопел». Наполнитель приспинных подушек: эластичный ППУ. Модульная комплектация. Цвет декоративных элементов: венге. Механизм трансформации: Тик-так.

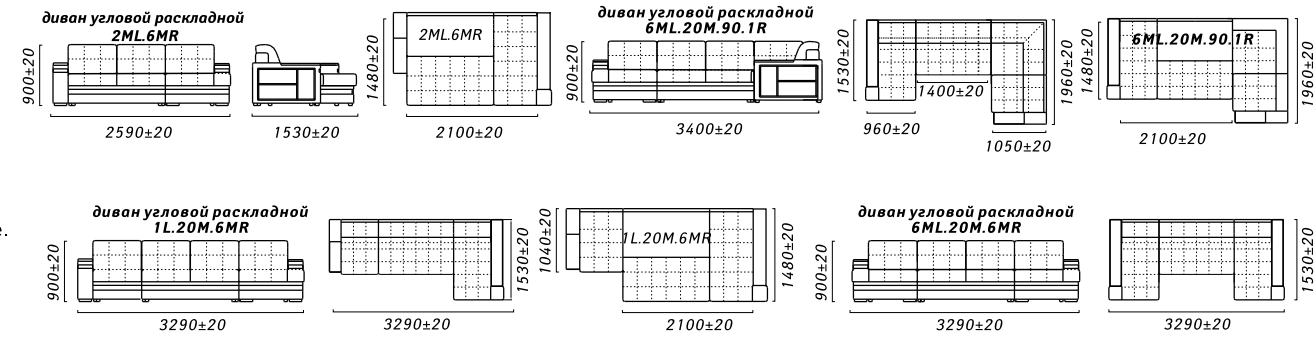

Матео



Система комплектации модульная. Наполнитель спинки: эластичный ППУ. Наполнитель сидения: эластичный ППУ; пружинный блок. Материал изготовления каркаса ДСП; ДВП. Материал ножек металл. Механизм трансформации: тик-так.

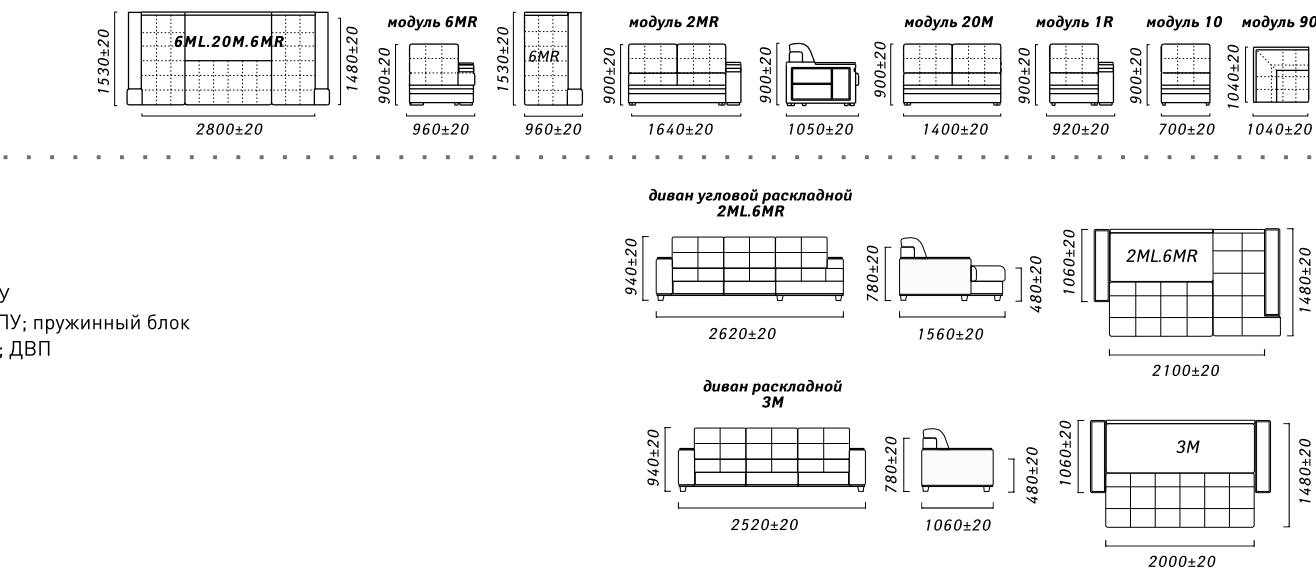

Мелисса



3ML/R, 2ML/R6MR/L - наличие выдвижного столика из МДФ, цвет – венге. Наполнитель – независимый пружинный блок, эластичный ППУ. Опоры из массива древесины (цвет венге), пластик. Наличие пиковки втяжками на сидении и приспинных подушках. Наличие емкости для постельных принадлежностей. Боковины съемные. Механизм трансформации «Еврокнижка».

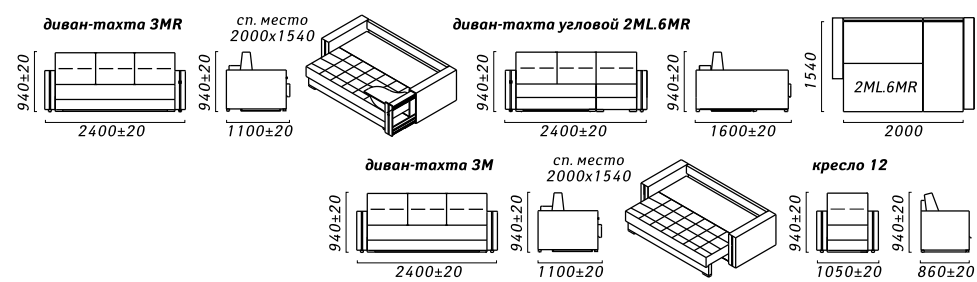

Мири



Механизм трансформации «Тик-так». Наполнитель сидения и спинки: пружинный блок «Вопел»+пружина тип «змейка»+ высокоэластичный ППУ. Подушки приставные – наполнение дробленый ППУ. Опоры из массива древесины. Крашение «венге».

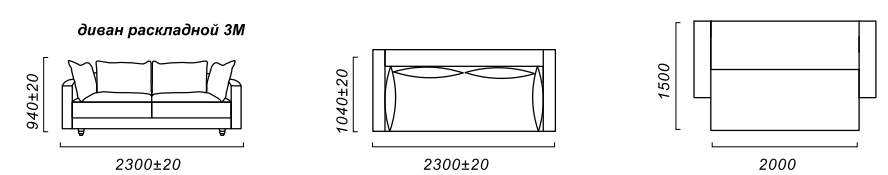

Молина



Наполнитель – пружина «змейка», независимый пружинный блок, эластичный ППУ. Опоры металлические. Механизм трансформации «Тик-Так».

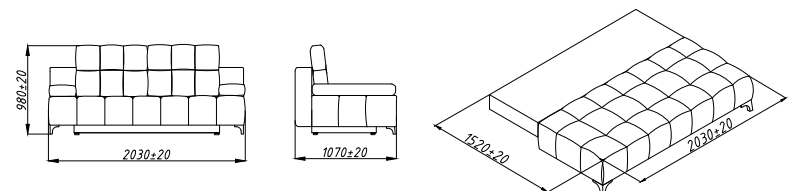

Никки



Механизм трансформации: «Книжка». Наполнитель сидения и спинки: эластичный пенополиуретан+ пружинный блок «Боннель». Опоры: пластиковые.

Наличие короба для постельных принадлежностей объемом 210 л. Наличие пиковки втяжками на спинке и сиденье. В комплект входят 2 декоративные подушки (400x400 мм.)

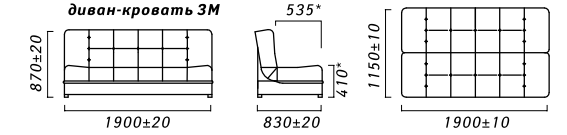

Нова



Механизм трансформации: «Книжка». Наполнитель сидения и спинки : эластичный пенополиуретан+пружинный блок «Боннель». Опоры: пластиковые.

Наличие короба для постельных принадлежностей объемом 210 л. Наличие пиковки втяжками на спинке и сиденье. В комплект входят 2 декоративные подушки (400x400 мм.)

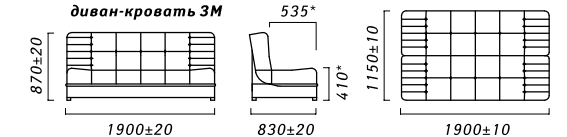

Норман



Наполнитель спинки высокоэластичный пенополиуретан. Наполнитель сидения высокоэластичный пенополиуретан. Подушки в комплекте есть. Механизм трансформации: дельфин.

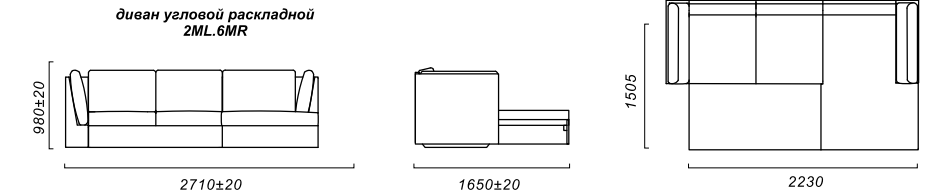

Нью-Йорк



Наполнитель сидения: высокоэластичный ППУ. Наполнитель спинки и боковин: эластичный ППУ. Механизм: Тик-так.

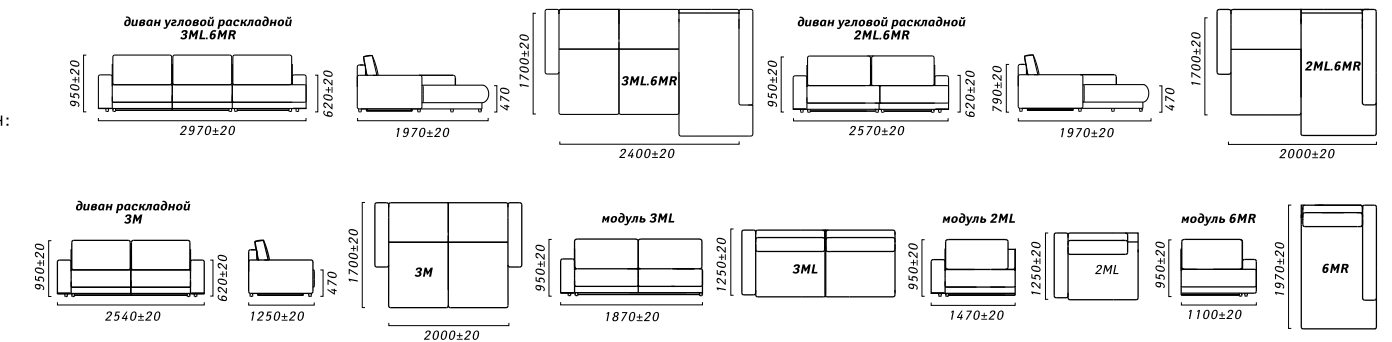

Орегон



Механизм трансформации: «Аккордеон». Цвет пленки декоративных элементов: венге, лесной орех.

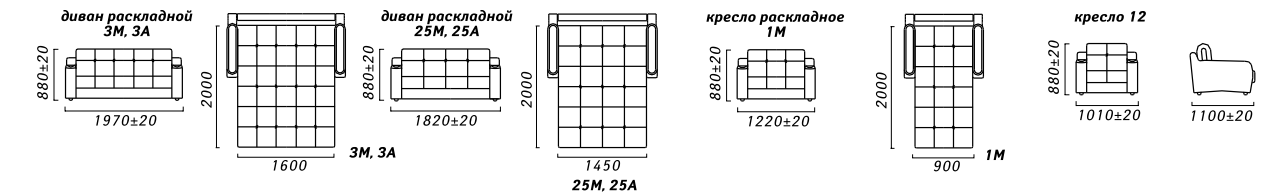

Осирис



Наполнитель – пружина «змейка», эластичный ППУ. Опоры из массива древесины (цвет лесной орех, венге, слоновая кость). Наличие емкости для постельных принадлежностей. Боковины несъемные. Механизм трансформации «Тик-Так».

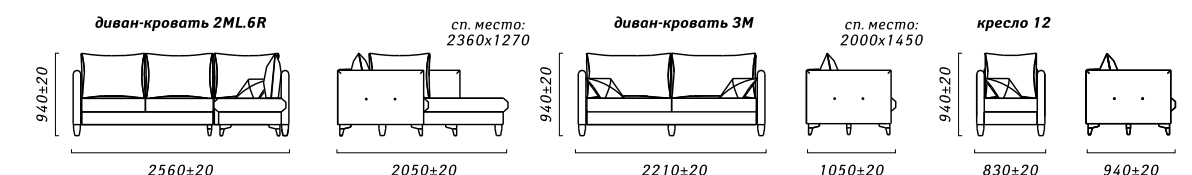

Осорно



Наполнитель – пружина «змейка», эластичный ППУ. Опоры деревянные, пластик. Наличие втяжек на сидении. Механизм трансформации «Книжка».

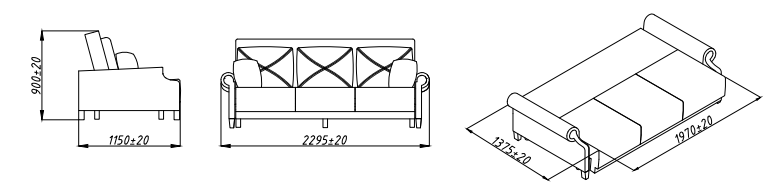

Патч



Механизм трансформации: «Книжка». Наполнитель сидения и спинки: эластичный пенополиуретан. Опоры: пластиковые (100 мм). Наличие пиковки втяжками на спинке и сиденье.

Наличие короба для постельных принадлежностей объемом 165 л. Изделие комбинируется в 3-х тканях: Обивка №1 - нижняя панель, прямоугольники по третьей диагонали. Обивка №2 - прямоугольники по основной диагонали. Обивка №3 - прямоугольники по второй диагонали.

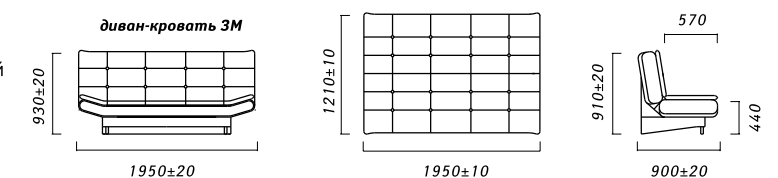

Пино-1



Каркас – выполнен с использованием брусковых заготовок из древесины хвойных (сосна) пород, а также деталей из древесных плит (фанера, ДСП), картона мебельного. Сиденье – эластичный ППУ на основании из пружин тип «змейка». Спинка – эластичный ППУ на жестком основании.

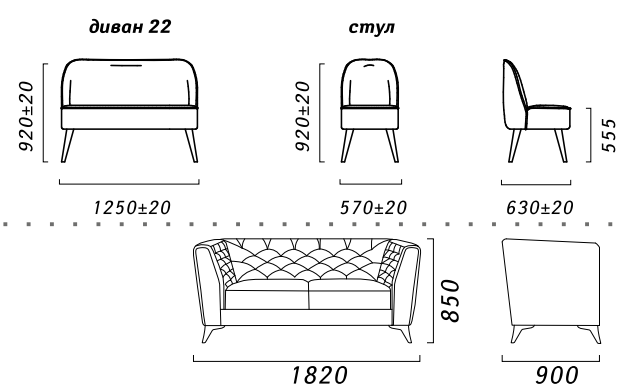

Платон



Сиденье: на основе пружина тип «змейка» + высокоэластичный ППУ. Спинка: облицована слоем высокоэластичного ППУ. Опоры: металл

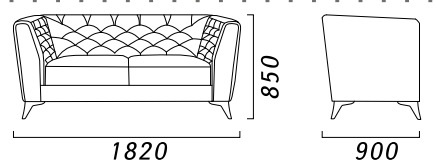

Рейн-1



Наполнитель – на основе двухконусных пружин, эластичный ППУ. Наличие емкости для постельных принадлежностей. Боковина съемная. Механизм трансформации «Дельфин».

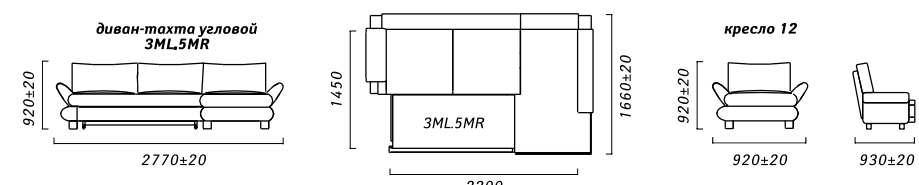

Ронни



Механизм трансформации «Тик-так». Наполнитель сидения и спинки пружинный блок «Bone!».

Подушки приставные – высокоэластичный ППУ. Подушки декоративные- наполнение дробленый ППУ. Опоры металлические хромированные.

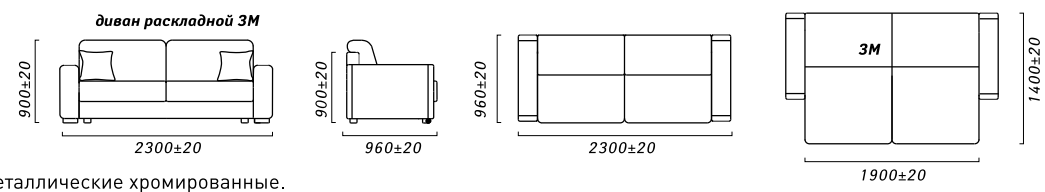

Рубин 1



Наполнитель – на основе двухконусных пружин, эластичный ППУ. Наличие емкости для постельных принадлежностей. Механизм трансформации «Еврокнижка».



Симон



Без механизма. Габариты 1560x730x830 Каркас: используются бруски из массива древесины и фанера клееная. Сиденье: пружина змейка и эластичный ППУ, спинка - эластичный ППУ.

Опоры из массива древесины, основное крашение дуб рустикаль (P43), возможные - слоновая кость и венге.

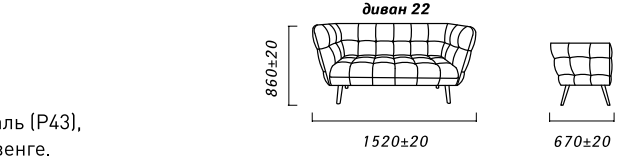

Спринт



Наполнитель – на основе двухконусных пружин, эластичный ППУ. Боковины съемные. Угол универсальный. Опоры из массива древесины (цвет венге). Наличие емкости для постельных принадлежностей. Механизм трансформации «Еврокнижка».

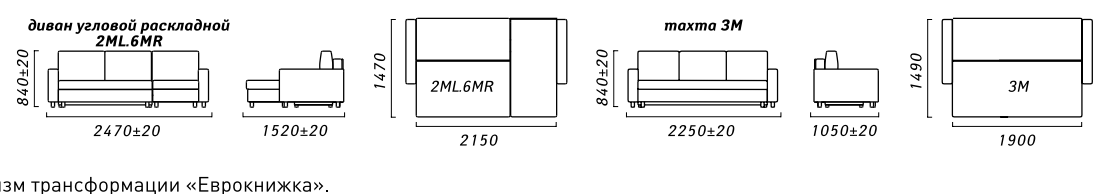

Тайлер



Сиденье и спинка: на пружинах типа «змейка». Подушки спинки: на основе эластичного ППУ. Механизм трансформации: «Тик-так».

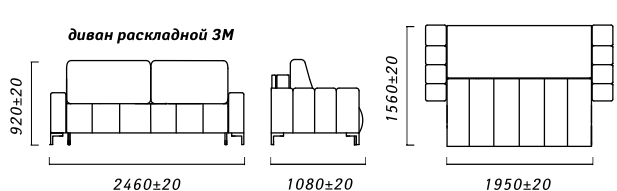

Тенхе



Механизм трансформации: «Еврокнижка».

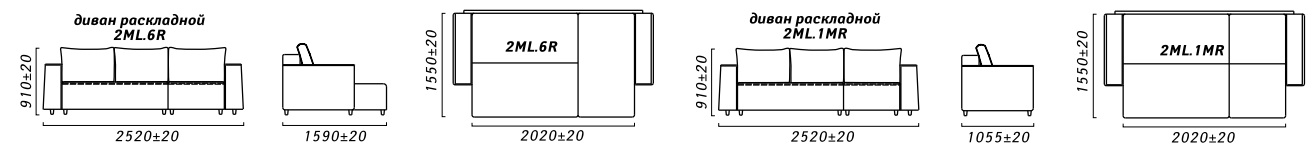

Хэппи



Механизм трансформации: «Книжка»

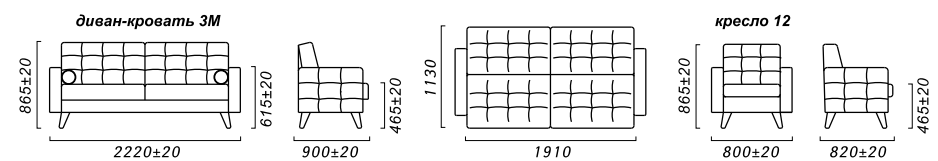

Хиллари



Каркас – используются брусковые заготовки из цельной древесины бука, березы и сосны, а также древесные плиты. Механизм трансформации типа «Тик-так» с дополнительными раскрывающимися ножками. Наполнитель сидения: эластичный ППУ. Наполнитель боковин: эластичный ППУ. Наполнитель подушек и декоративных подушек: Софт +1. Подушки спинки съемные.

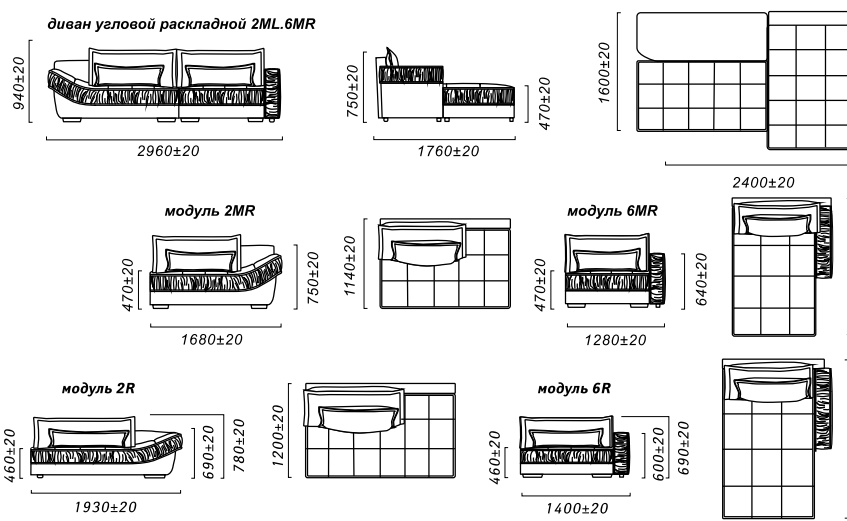

Чара



Чарли 1



Механизм трансформации «Тик-так». Наполнитель сидения и спинки пружина тип «змейка» + ППУ. Подушки приставные – наполнение SOFT+. Опоры пластмассовые.

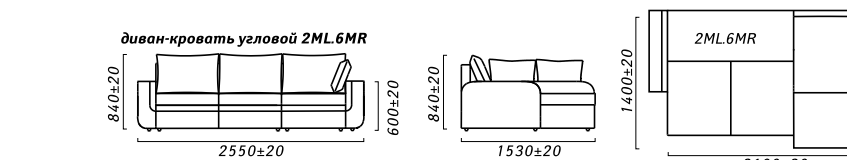

Честер



Наполнитель спинки высокоэластичный ППУ. Наполнитель сидения высокоэластичный ППУ; пружина «змейка». Механизм трансформации «Книжка».

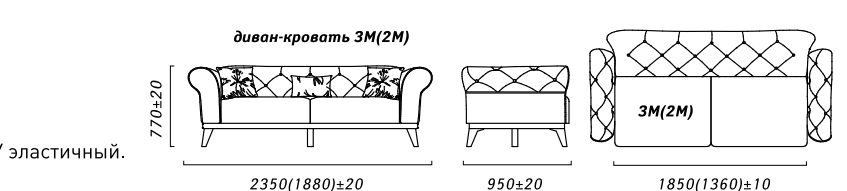

Шопен



Наполнитель сидения и спинки- пружина «змейка», эластичный ППУ. Опоры - деревянные, пластик. Наличие дистанционной планки. Подлокотники мягкие. Наличие пиковки на сидении. Наличие емкости для постельных принадлежностей. Боковина съемная. Механизм трансформации «Тик-так». Угол правый, левый. Размеры: L3160xB1610xH970, сп. место: 2730x1510 мм.

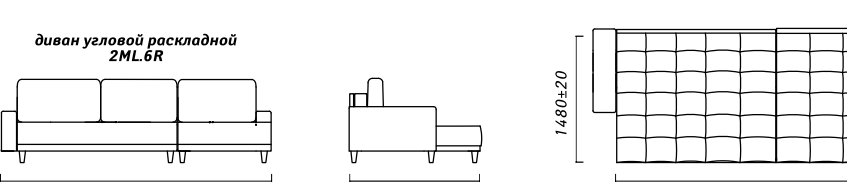

Эльф 1



Механизм трансформации: «Аккордеон»

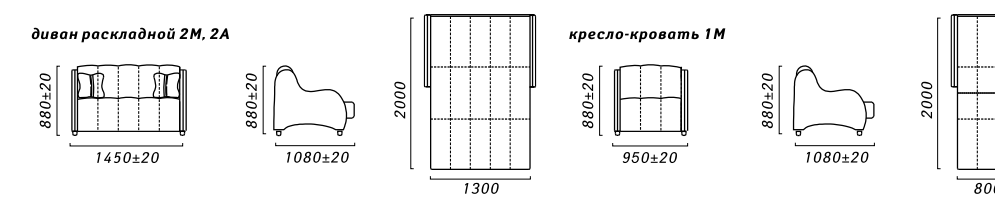

Энди



Механизм трансформации: «Тик-так». Наполнитель сидения и спинки: пружина змейка + эластичный пенополиуретан. Боковины: несъемные. Опоры: деревянные (Бук). Высота опор: 160 мм. Наличие короба для хранения постельных принадлежностей под сиденьем объемом 110 л.

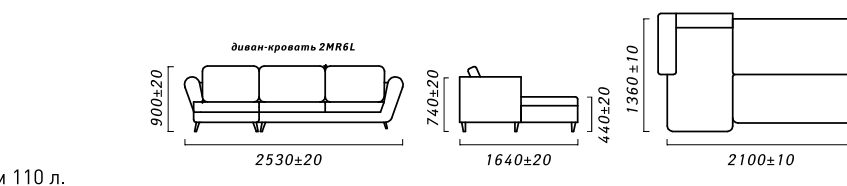

Явар



Спинка и сиденье – эластичный ППУ на основании из пружин тип «змейка». Декоративные подушки – наполнитель soft+ (измельчённый эластичный ППУ смешанный с синтетическим пухом). Боковины – эластичный ППУ Механизм трансформации - Еврокнижка

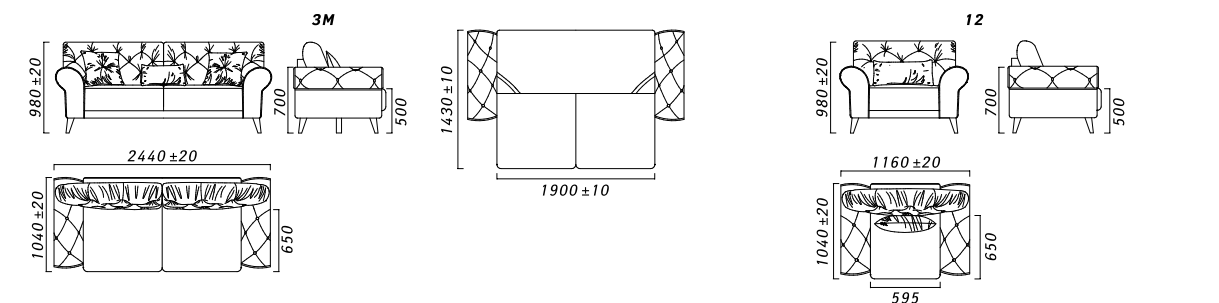

Кауа

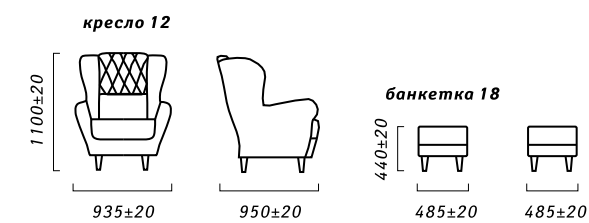

Кауа-1

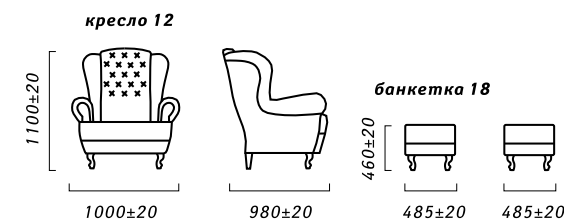

Амарока

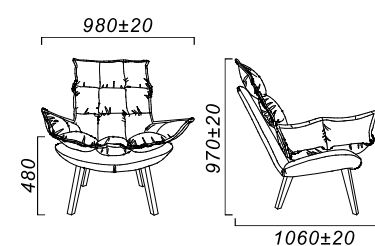

Аляска-2



Двухсекционная кровать с общим топером и изголовьем.

Обозначение:	Размеры:	Сп. место:
1800	2100*2000*1230	2000*1800
1600	2100*1800*1230	2000*1600
1400	2100*1400*1230	2000*1400
1200	2100*1200*1230	2000*1200

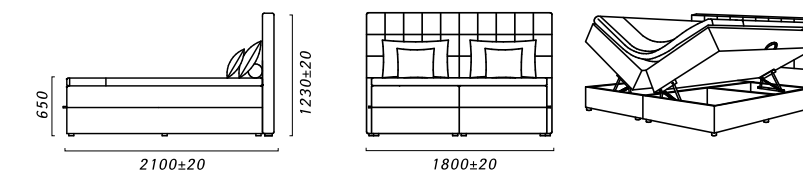

Бонда

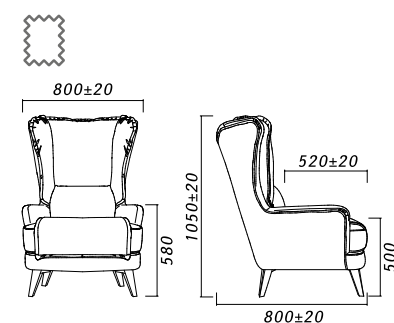

Дакар 1

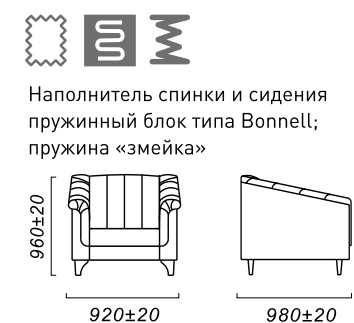

Наполнитель спинки и сидения пружинный блок типа Bonnell; пружина «змейка»

Крок

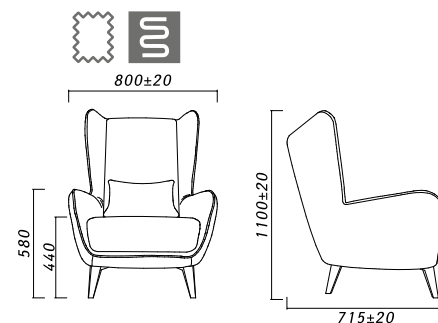

Гранада-2



Двухсекционная кровать с общим топером и изголовьем.

Обозначение:	Размеры:	Сп. место:
1800	2130*2000*1110	2000*1800
1600	2130*1800*1110	2000*1600
1400	2100*1400*1110	2000*1400
1200	2100*1200*1110	2000*1200

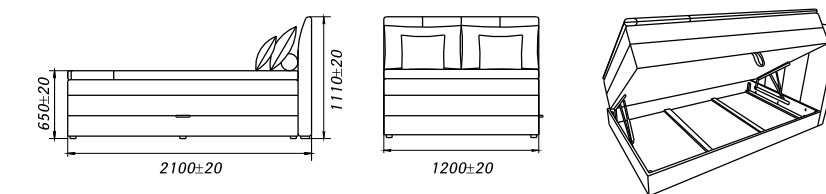

Лири

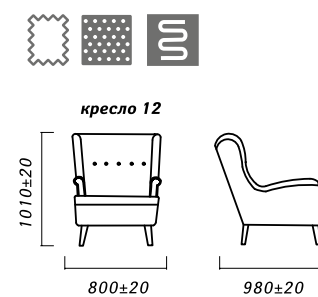

Мадейра

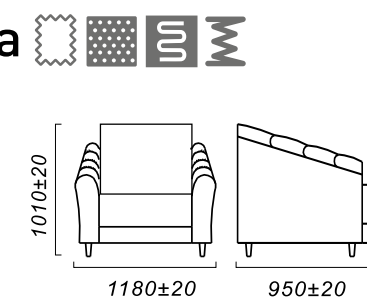

Милорд

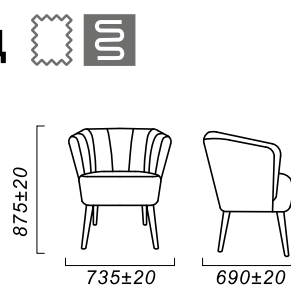

Жанетта 2020

М – наличие механизма подъема и короба для белья.

Обозначение	Размер ДхГхВ	Размер матраса
12/12М	2220x1340x1120	1400x2000
14/14М	2250x1540x1120	1200x2000
16/16М	2220x1740x1160	1600x2000
18/18М	2220x1940x1120	1800x2000

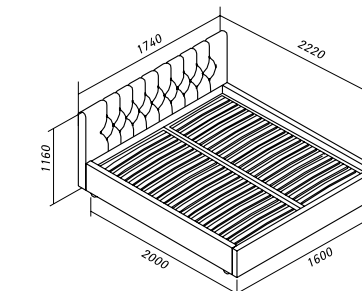

Миро



Каркас из брусьев массива древесины, фанеры клееной и плиты ДСП. Опоры из полимерных материалов, 80 мм.

Николь

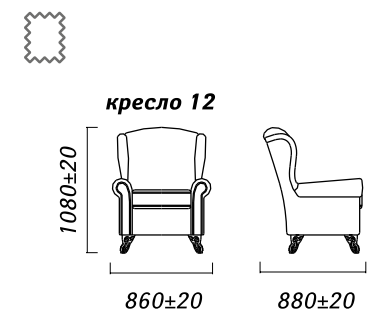

Оскар

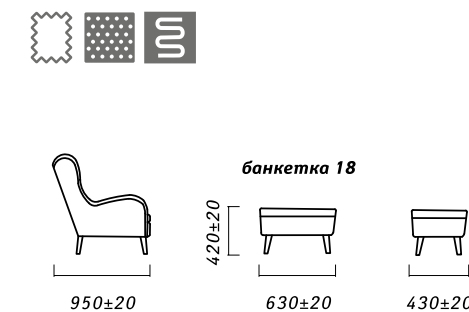

Сити



Кровать: L2120 x B1750 x H985 мм
Спальное место: 2000 x 1600 мм
Основание кровати металлокаркас (ламели)
Матрас в комплектацию кровати не входит
Наполнитель матраса эластичный ППУ
Рекомендуемая высота матраса (мм) 190 - 220

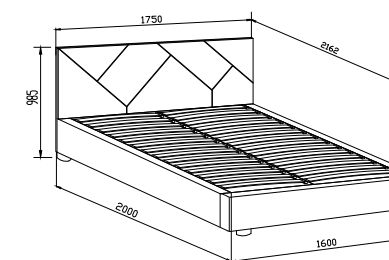

Палац

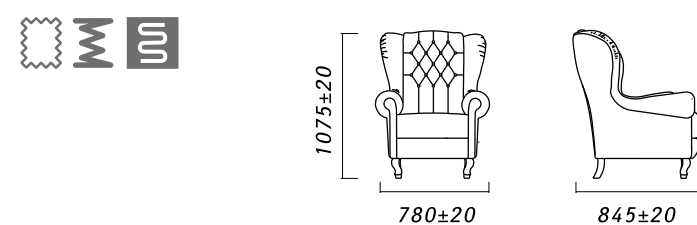

Скош

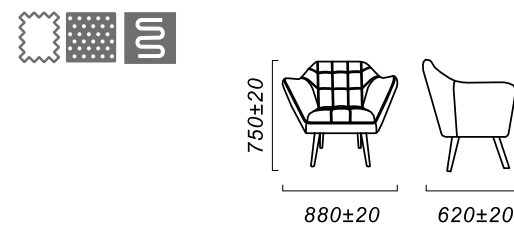

Шали



Наличие емкости для постельных принадлежностей.
Наполнитель спинки - эластичный ППУ.
Материал изготовления каркаса - ДСП, фанера, ДВП.
Материал ножек - пластик.

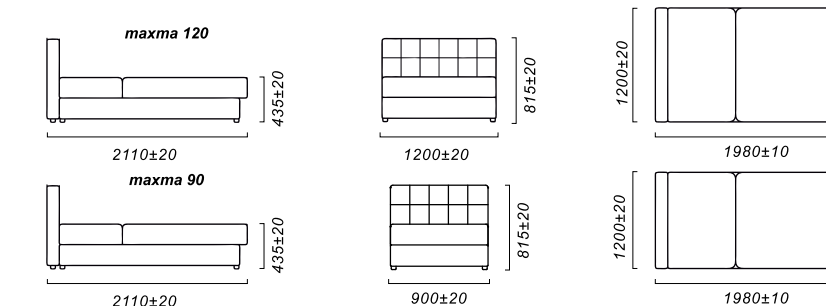

Боттичелли

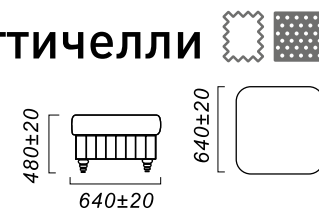

Ирис 1

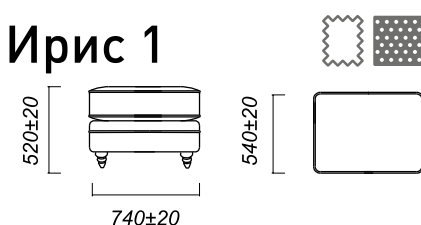

Йорк

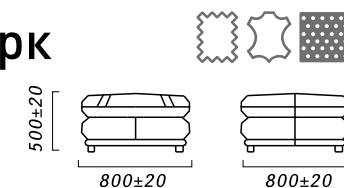

Кредо

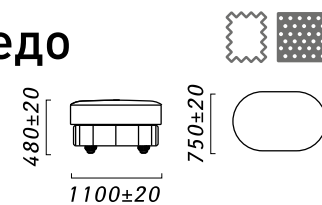

Эллада 2020



М – наличие механизма подъема и короба для белья.
Задняя, не видимая сторона спинки головной имеет обивку из фибротекса

Обозначение	Размер ДхГхВ	Размер матраса
12/12М	2170x1330x925	1200x2000
14/14М	2170x1530x925	1400x2000
16/16М	2170x1730x925	1600x2000
18/18М	2170x1930x925	1800x2000

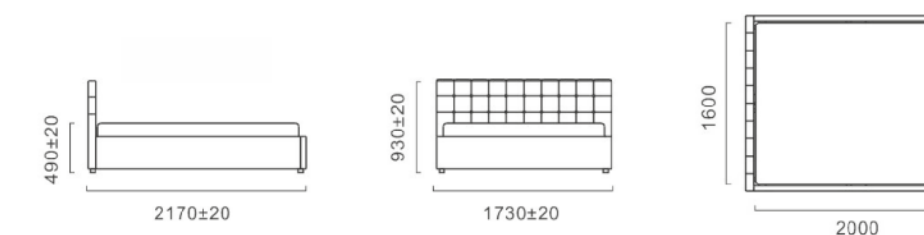

Мираж

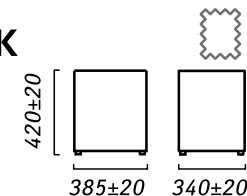

Мадлен

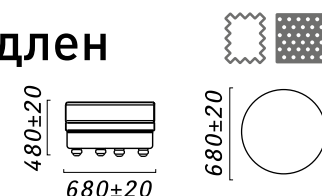

Омега

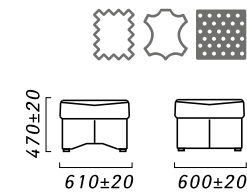

Редфорд



Крашение декоративных элементов из массива древесины ПУП «Мебельная фабрика «Пинскдрев-Адриана»

Крашение	Слоновая кость с патиной	Слоновая кость	Слоновая кость с золочением	Слоновая кость с патиной и золочением	Металлик	Венге E-50 B	Бук лесной	Орех лесной	Орех светлый E-50A	Орех 2-цветный E50 №10	Орех E50 №10 с золочением	Вишня светлый P-37 A	Вишня темный P-37 B	Вишня 2-цветный P37 №10	Вишня P37 №10 с золочением	Дуб рустикаль с патиной P-43	Античная бронза P-46	Черешня	Платина	
Грация	X	X	X	X		X			X	X	X	X	X	X	X	X	X	X	X	X
Рафаэль 1,2	X	X	X	X		X			X	X	X	X	X	X	X	X	X	X	X	X
Николетта 1,2	X	X	X	X		X			X	X	X	X	X	X	X	X	X	X	X	X
Лунджи	X	X	X	X		X			X	X	X	X	X	X	X	X	X	X	X	X
Астон		X				СТ										X (без патины)				
Багира	X	X				СТ	X	X	X			X	X			X	X	X	X	X
Бали	X	X				X	СТ		X			X	X			X	X	X	X	X
Бродвей		X				СТ			X			X	X			X (без патины)	X	X	X	X
Боттичелли		X				СТ	X		X			X	X			X	X	X	X	X
Бурже		X				X			X			X	X			X	X	X	X	X
Витория						СТ		X												
Вагнер						СТ														
Вальтер						СТ														
Дакар 1		X				СТ										X (без патины)				
Дельта	X	X	X			X			X	СТ		X	X	X		X	X	X	X	X
Дориан		X				X			X			X	X			X (без патины)	X	X	X	X
Ева		X				X			X			X	X			X (без патины)	X	X	X	X
Изабель-2	X	X	X			X			X	СТ		X	X	X		X	X	X	X	X
		X	X			X			X	СТ		X	X	X		X	X	X	X	X
Импернал-2021	В модели Импернал-2021 доступны крашения черешня с золочением и табак																			
Йорк	X	X	X			СТ			X	X		X	X	X		X	X	X	X	X
Ирис 1		X				СТ			X			X	X			X (без патины)	X	X	X	X
Корлеоне (кресло)	X	X	X	X		X			X	X	X	X	X	X	X	X	X	X	X	X
Корса		X				СТ	X	X	X			X	X			X	X	X	X	X
Кредо	X	X	X	X		X			X	X	X	X	X	X	X	X	X	X	X	X
Лаваль						СТ		X												
Латина	X	X				X			СТ	X		X	X	X		X	X	X	X	X
Лион		X				СТ			X			X	X			X (без патины)	X	X	X	X
Лира						СТ										X (без патины)				
Мадейра		X				X										X (без патины)				
Мадлен	X	X				X			СТ	X		X	X	X		X	X	X	X	X
Милтон		X				X			X			X	X			X (без патины)	X	X	X	X
Мишель		X				X			X			X	X			X (без патины)	X	X	X	X
Наоми						СТ														
Нельсон						СТ														
Николь	X	X	X	X		X			X	X	X	X	X	X	X	X	X	X	X	X
Осирис		X				СТ		X												
Оскар						СТ														
Осорно						СТ														
Патриция	X	X	X	X		X			X	СТ	X	X	X	X	X	X	X	X	X	X
Персей		X				СТ			X			X	X			X	X	X	X	X
Роберто		X				X			X			X	X			X (без патины)	X	X	X	X
Симон		X				X										СТ(без патины)				
Сицилия		X				X			X			X	X			X (без патины)	X	X	X	X
Скош						СТ														
Уно		X				X			X			X	X			X	X	X	X	X
	В модели УНО можно комбинировать крашения. Например. Ножки в цвете E-50A+ Нижний пояс в крашении ВЕНГЕ (т.е. E-50A+ВЕНГЕ)																			
Фландрия		X				X			X			X	X			X (без патины)	X	X	X	X
Цезарь (опоры)	X	X				X			СТ	X		X	X	X		X	X	X	X	X
Шопен						СТ														
Эстель (опоры)	X	X				X			СТ	X		X	X	X		X	X	X	X	X

Примечание: СТ – основной стандартный вариант крашения, который будет использован в случае, если в заявке не будет указан желаемый цвет декора; X – возможный вариант крашения

Рекомендации по крашению опор из массива древесины на наборы мебели «Лорд» и «Марсел»

Наименование изделия	Цвет крашения		
	Лак	Чёрный	Wotan
Лорд (опоры)			
Марсел (опоры)	-	СТ	-

Декоративные элементы из МДФ, облицованных пленками

Наименование изделия	Цвет декоративной пленки	
	Орех лесной	Венге
Азалия		СТ (стандарт)
Антарес (декоративная накладка)	x	СТ (стандарт)
Болонь		СТ (стандарт)
Матисс		СТ (стандарт)
Мелисса		СТ (стандарт)
Орегон 1	x	СТ (стандарт)

Крашение декоративных элементов из массива древесины Унитарное предприятие «Пинскдрев-Евро-Мебель»

Наименование изделия	Рустикаль (B-4)	Слоновая кость (B-2)	Темный орех (E-2)	Венге	Бук натуральный
Бул		X		X	СТ
Буларон	СТ				
Бэк-1	X	X		СТ	
Бэк-2	X	X		СТ	
Канон-1	X	X	СТ		
Магнат	СТ				
Палац	X	X		СТ	
Пино-1				СТ	
Тим	X	X		X	СТ
Хэпи		X		X	СТ
Энди		X		X	СТ
Кауа (Кайя)	X	X		СТ	
Кауа-1 (Кайя-1)	X	X		СТ	

Примечание: СТ – основной стандартный вариант крашения, который будет использован в случае, если в заявке не будет указан желаемый цвет декора; X – возможный вариант крашения

Модули декоративных подушек

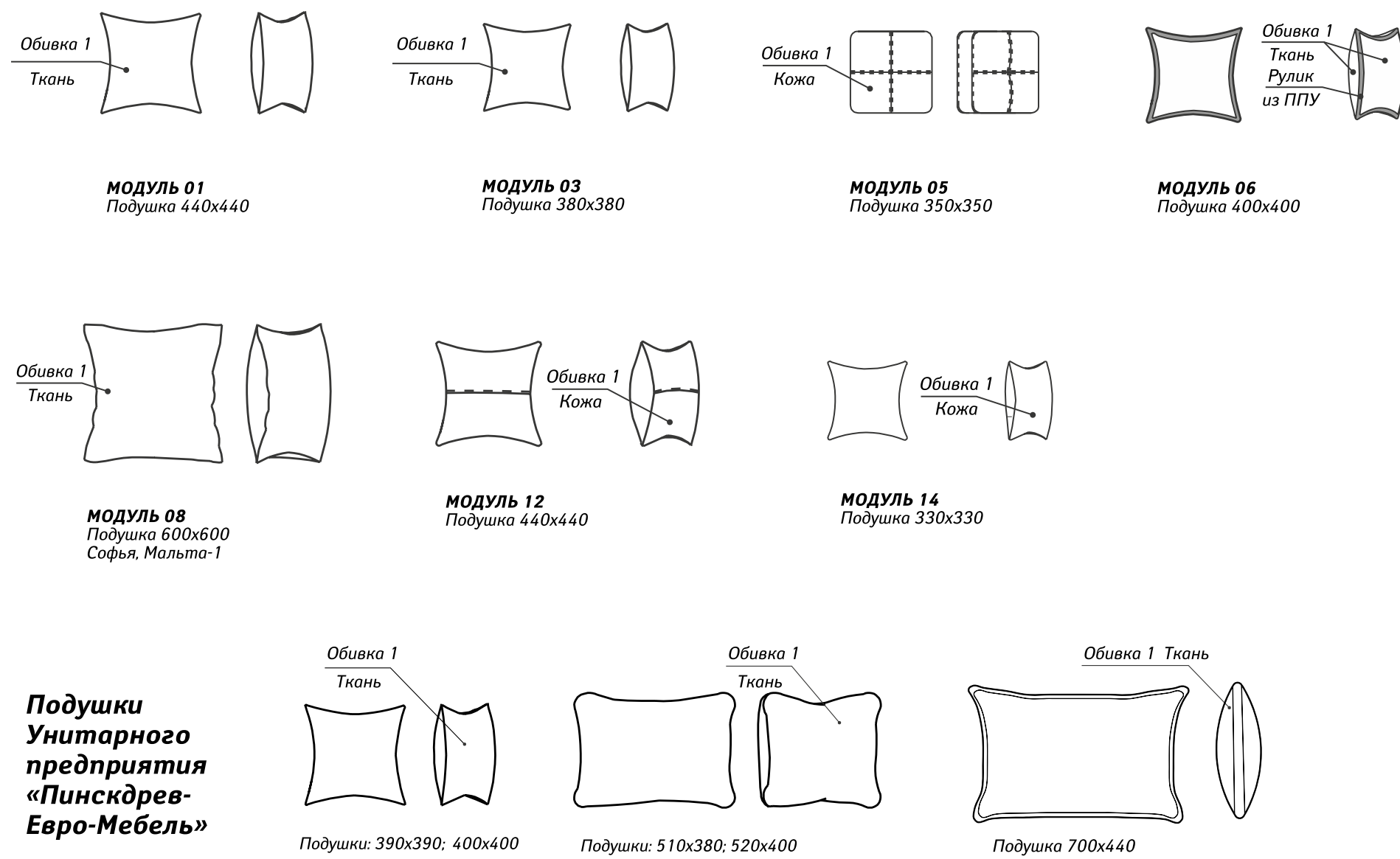

Шнуры (Royal Collection, Мадлен, Империял, Цезарь, Латина)



Кисти (Латина, Мадлен)



Бахрома (Латина, Империял)



Условные обозначения модулей

12 Кресло	1M Кресло раскладное с механизмом трансформации	1L Секция боковая 1-местная (левая)	1R Секция боковая 1-местная (правая)	30 Секция 3-местная без боковин без механизма трансформации	30M Секция 3-местная без боковин с механизмом трансформации	3M Тахта с механизмом трансформации
20 Секция 2-местная без боковин без механизма трансформации	20M Секция 2-местная без боковин с механизмом трансформации	2L Секция боковая 2-местная (левая)	2R Секция боковая 2-местная (правая)	4L Секция без механизма подъема (левая)	4R Секция без механизма подъема (правая)	0L Кушетка
22, 25 Диван 2-местный	2M, 25M Диван раскладной 2-местный с механизмом трансформации	2ML Секция боковая 2-местная с механизмом трансформации (левая)	2MR Секция боковая 2-местная с механизмом трансформации (правая)	4ML Секция (оттоманка) с подъемным элементом (левая)	4MR Секция (оттоманка) с подъемным элементом (левая)	0R Кушетка
32 Диван 3-местный	3M Диван раскладной 3-местный с механизмом трансформации	3L Секция боковая 3-местная (левая)	3R Секция боковая 3-местная (правая)	6ML Секция (оттоманка) с подъемным элементом (левая)	6MR Секция (оттоманка) с подъемным элементом (левая)	90 Секция угловая
3ML Диван раскладной 3-местный с боковиной-тумбой слева	3MR Диван раскладной 3-местный с боковиной-тумбой справа	3ML Секция боковая 3-местная с механизмом трансформации (левая)	3MR Секция боковая 3-местная с механизмом трансформации (правая)	8L/8ML Секция (оттоманка) без/с подъемным элементом (левая)	8R/8MR Секция (оттоманка) без/с подъемным элементом (правая)	18 Банкетка
42 Диван 3-местный	4M Диван раскладной 3-местный с механизмом трансформации	2A, 25A Диван раскладной 2-местный с механизмом трансформации и коробом для белья	3A Диван раскладной 3-местный с механизмом трансформации и коробом для белья	1P Кресло с механическим реклайнером	1E Кресло с электрическим реклайнером	0L Тахта односпальная с механизмом трансформации (стационарная стенка слева)
2PW Диван 2-местный с двумя механическими реклайнерами	2EW Диван 2-местный с двумя электрическими реклайнерами	3PW Диван 3-местный с двумя механическими реклайнерами справа и слева	3EW Диван 3-местный с двумя электрическими реклайнерами справа и слева	1EL/1PL Кресло с механическим/электрическим реклайнером	1ER/1PR Кресло с механическим/электрическим реклайнером	0R Тахта односпальная с механизмом трансформации (стационарная стенка справа)
10W Секция 1-местная с электрическим реклайнером	10 Секция 1-местная без боковин без механизма трансформации	5AL Секция (оттоманка) с ящиком для постельных принадлежностей (левая)	5AR Секция (оттоманка) с ящиком для постельных принадлежностей (правая)	5ML Секция (оттоманка) с подъемным элементом (левая)	5MR Секция (оттоманка) с подъемным элементом (правая)	00L только «Essen» Диван
3ML, 1R Диван раскладной 4-местный с механизмом трансформации слева	3MR, 1L Диван раскладной 4-местный с механизмом трансформации	3ML, 90, 1R Диван угловой раскладной с механизмом трансформации	3MR, 90, 1L Диван угловой раскладной с механизмом трансформации	3ML, 90, 2R Диван угловой раскладной с механизмом трансформации	3MR, 90, 2L Диван угловой раскладной с механизмом трансформации	00R только «Essen» Диван

Условные обозначения



использование в изделии эластичного пенополиуретана



наличие в изделии независимого пружинного блока «Pocket Spring»



возможно изготовление изделия в ткани



наличие в изделии емкости для хранения постельных принадлежностей



наличие в изделии пружины типа «Змейка»



возможно изготовление изделия в коже



наличие в изделии механизма трансформации



наличие в изделии пружинного блока «Bonnel»



наличие в изделии съемного или регулируемого подголовника



модульное изготовление



наличие в изделии возможности снять боковину(-ы)



www.pinskdev.by



www.pinskdev.ru



www.pinskdev.kz

